

HIKOKI HIGHLIGHTS

Edizione 4 | Promozione valida dal 1 Settembre 2023 al 31 Marzo 2024

Straordinaria coppia di svitatura

NEW

Sei curioso di scoprire
i nuovi avvitatori
ad impulsi 36V?

> Pagina 8

Elevata coppia di avvitatura

4 velocità con Autostop
e funzione Autoslow

Protezione certificata IP56



In questa edizione di Highlights magazine.

04

Sistemi di alimentazione



06

Foratura e avvitatura



08

Avvitatura pesante

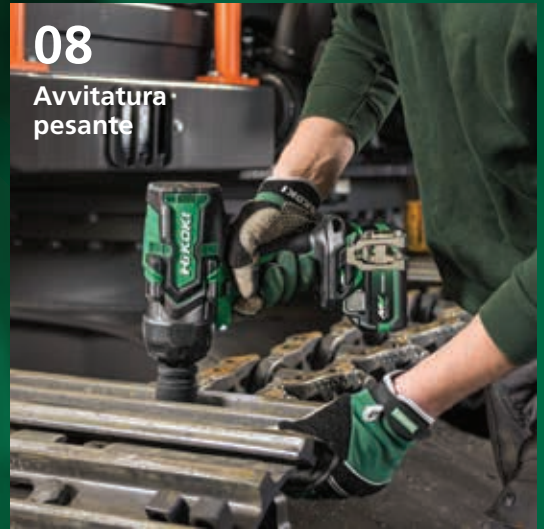

10

Levigatura e lucidatura



11

Segare e tagliare



17

Vario



18

Illuminazione



21

Giardinaggio



26

COMBO PAKS

23

PROMO BATTERIA



28

SPECIALE EDILIZIA

30

Promozioni Martelli Brushless

36

CARAT



Pronto a scoprire tutti gli elettrotensili, le tecnologie e le promozioni?

Le tecnologie HiKOKI

MV Compatible

MULTI VOLT è il sistema cordless più intelligente di sempre. Con una sola batteria puoi decidere se alimentare i tuoi utensili 18V o 36V assicurandoti un'incredibile autonomia e potenza di lavoro. Non dovrai più preoccuparti! Ti basterà una sola batteria per alimentare oltre 100 utensili HiKOKI.

BRUSHLESS

Grazie a un design più compatto rispetto ai motori con spazzole, i motori senza spazzole consentono utensili più compatti e leggeri. Più efficiente e performante, aumenta il rendimento complessivo della macchina e permette di lavorare molto più a lungo con ogni carica della batteria grazie all'assenza delle spazzole che producono attrito con l'indotto. Manutenzione minima!

RFC

Reactive Force Control. Dispositivo di protezione con sofisticato sensore che arresta tempestivamente il funzionamento della macchina in caso di improvviso bloccaggio della punta.

AHB

Aluminium Housing Body. Alloggiamenti rigidi, robusti e duraturi. La costruzione del corpo motore è a doppio isolamento interno, composta da un robusto corpo motore in alluminio pressofuso e da un supporto statore in plastica.

UVP

User Vibration Protection. Sistema antivibrante attivo/dinamico. Riduce notevolmente le vibrazioni generate dalla macchina grazie a speciali dispositivi interni atti ad assorbire le vibrazioni. Sistema di pesi e molle che si muovono in contapposizione alla vibrazione.

LVH

Low Vibration Handle. Speciali impugnature ammortizzate in gomma per ridurre la vibrazione e l'affaticamento.

IP54 IP55 IP56 IP65

International Protection. Certificazione internazionale per indicare i gradi di protezione degli apparecchi elettrici dall'ingresso di acqua e polvere. I componenti elettrici sono rivestiti in silicone.

IP54: Protetto contro ambienti polverosi e spruzzi d'acqua.

IP55: Protetto contro ambienti polverosi e getti d'acqua.

IP56: Protetto contro ambienti altamente polverosi e potenti getti d'acqua.

IP65: Protezione completa da polvere, ambienti polverosi e getti d'acqua.

AIR SPRING DRIVE SYSTEM

Air Spring Drive System. Esclusivo sistema di sparo a camera d'aria precompressa. Veloce, spara fino a 3 chiodi al secondo, salubre, assenza completa di gas e combustione. Ridotta rumorosità, vibrazioni e contraccolpi.

LED LEVEL

Indicatore livella LED, per fori precisi a 90°. Attivabile tramite pulsante, la luce verde indica la bolla a 90° mentre la luce rossa indica il fuori bolla.

TRIPLE HAMMER

Triple Hammer. Il Meccanismo a triplo battente riduce le vibrazioni effettuando fino a tre impatti per ogni rotazione riducendo la possibilità che l'inserito slitti sulla testa della vite. Maggiore comfort e facilità d'uso con viti di piccole dimensioni.



NEW



Tecnologia intelligente ed energia senza pari.

Tensione nominale 36V fino a 41V

Cambia automaticamente tensione da 18V a 36V

Electronica intelligente

ATTENZIONE:

Le batterie BSL36A18 e BSL36B18 verranno sostituite dalle nuove versioni BSL36A18X e BSL36B18X di pari caratteristiche da Gennaio 2024. Tuttavia il passaggio avverrà gradualmente, quindi è possibile che ordinando le nuove versioni per consegna immediata tu possa ricevere le precedenti (comunque di pari caratteristiche).

Batterie MULTI VOLT

36V / 18V

Tensione nominale 36 V fino a 41 V dopo la ricarica consentono alle batterie MV di fornire la potenza necessaria per aumentare la produttività e l'efficienza | Sistema di commutazione automatica: i circuiti intelligenti cambiano automaticamente la tensione per alimentare gli elettrodomestici HiKOKI da 18 V e 36 V | L'elettronica intelligente garantisce una comunicazione costante tra l'utensile, batteria e caricabatteria per evitare sovraccarico, surriscaldamento e scarica eccessiva per la massima durata della batteria e dell'utensile | Migliore resistenza all'acqua e prese d'aria per una lunga durata | Fondo della batteria in gomma per una migliore resistenza agli urti e protezione delle superfici delicate | Il display a 4 LED integrato mostra la carica residua della batteria | Stesso peso e stesse dimensioni delle batterie 18V.

BSL36A18X

Potenza erogata
1.080 W

18V - 5.0 Ah

36V - 2.5 Ah



380082

BSL36B18X

Potenza erogata
1.440 W

18V - 8.0 Ah

36V - 4.0 Ah



380084

160⁰⁰ +IVA

255⁰⁰ +IVA

BOOSTER PACK A

NEW

UC18YSL3WEZ - UC18YSL3WHZ
(già disponibile) (disponibile da novembre)

2 batterie BSL36A18X (18V-5Ah / 36V-2,5Ah) |
Caricabatteria rapido UC18YSL3 | Peso batteria 0,74 kg.

Potenza 1.080 W

36V - 2,5 Ah
18V - 5 Ah

278⁰⁰ +IVA



36V
18V

BOOSTER PACK B

NEW

UC18YSL3WFZ - UC18YSL3WJZ
(già disponibile) (disponibile da gennaio)

2 batterie BSL36B18X (18V-8Ah / 36V-4 Ah) |
Caricabatteria rapido UC18YSL3 | Peso batteria 1,02 kg.

Potenza 1.440 W

36V - 4 Ah
18V - 8 Ah

393⁰⁰ +IVA



36V
18V

BOOSTER PACK 2 BOOSTER PACK 4 BOOSTER PACK 5

UC18YFSLWFZ

18V

2 batterie BSL1820M (18V-2Ah) |
Caricabatteria UC18YFSL |
Peso batteria 0,38 kg.

Potenza 360 W

18V - 2 Ah

151⁰⁰ +IVA



UC18YFSLWEZ

18V

2 batterie BSL1840M (18V-4Ah) |
Caricabatteria UC18YFSL |
Peso batteria 0,56 kg.

Potenza 720 W

18V - 4 Ah

201⁰⁰ +IVA



UC18YSL3WKZ

18V

2 batterie BSL1850MA (18V-5Ah) |
Caricabatteria rapido UC18YSL3 |
Peso batteria 0,65 kg.

Potenza 900 W

18V - 5 Ah

245⁰⁰ +IVA



NEW

Più energia ai tuoi utensili!

Le nostre batterie sono note per la loro eccezionale potenza, autonomia e lunga durata nel tempo in termini di cicli di carica e scarica. Consentendo agli utilizzatori di lavorare per periodi prolungati senza dover ricaricare.

	NEW		NEW		NEW		
	BSL1820M	BSL1830C	BSL1840M	BSL1850C	BSL1850MA	BSL36A18X	BSL36B18X
Specifiche							
Voltaggio	18V	18V	18V	18V	18V	36/18V	36/18V
Capacità	2.0 Ah	3.0 Ah	4.0 Ah	5.0 Ah	5.0 Ah	2.5/5.0 Ah	4.0/8.0 Ah
Energia	36 Wh	54 Wh	72 Wh	90 Wh	90 Wh	2x 45 Wh	2x 72 Wh
Indicatore di carica	Si	No	Si	No	Si	Si	Si
Ricarica con UC18YSL3	20 min.	30 min.	40 min.	32 min.	32 min.	32 min.	52 min.
Ricarica con UC18YFSL	35 min.	45 min.	60 min.	75 min.	75 min.	75 min.	120 min.
Numero di celle	5 (1 fila)	5 (1 fila)	5 (1 fila)	5 (1 fila)	10 (2 file)	10 (2 file)	10 (2 file)
Celle (Ø x L)	18 x 65 mm	-	21 x 70 mm	21 x 70 mm	18 x 65 mm	18 x 65 mm	21 x 70 mm
Dimensioni (L x W x H)	116 x 76 x 49 mm	115 x 82 x 48 mm	134 x 83 x 54 mm	97 x 76 x 71 mm	116 x 76 x 69 mm	118 x 80 x 71 mm	134 x 83 x 77 mm
Peso	380 g	380 g	600 g	550 g	650 g	740 g	1,020 g
Codice	377796	339783	378679	376029	378683	380082	380084
Prezzo	95.00 +IVA	120.00 +IVA	135.00 +IVA	145.00 +IVA	150.00 +IVA	160.00 +IVA	255.00 +IVA

Foratura e Avvitatura

NEW

Un assoluto tuttofare.

Attacco facile e veloce

Compatto e leggero

Lunghezza 165 mm (con mandrino)

Trapano rotativo DS18DDQ

18V - 55 Nm - con teste intercambiabili

Foratura metallo e legno Ø 13 e 36 mm | Avvitatura bulloni M6 e viti da legno 6 x 75 mm | Velocità 0 - 440 / 1.700 giri/min | Coppia rigida ed elastica 55 Nm e 26 Nm | Lunghezza con mandrino solo 165 mm | Luce a LED | Frizione regolabile in 20 posizioni | Peso 1,4 kg con BSL1850C. Codice: DS18DDQWSZ

18V

Avvita 346 viti da legno
Ø 4,1 x 38 mm
con batteria 2 Ah

Dotazioni: 2 batterie BSL1850C,
caricabatteria UC18YFSL, 4 mandrini,
valigetta stackable

Compatible
BRUSHLESS



379245



379247



379246



379248



349⁰⁰
+IVA

NEW

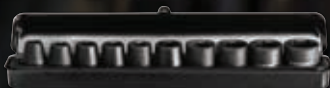

Kit 14 bussole 1/2"quadro
10 - 11 - 12 - 13 - 14 - 17
19 - 21 - 22 - 24 mm x 38
751879
58.90 +IVA

Avvitatore ad impulsi WR18DH **18V** 18V - 1/2" - 345 Nm - M10-M20

Avvitatura M10 - M20 | Velocità 0 - 2.800 giri/min | Impulsi 0 - 4.000 n°/min | 4 velocità con Autostop e funzione Autoslow | Coppia massima avvitatura 345 Nm | Coppia massima svitatura 600 Nm | Protezione certificata IP56 | Luce Led | Compatto solo 144 mm di lunghezza | Peso 2 kg con BSL1850MA.
Codice: WR18DHWPZ

600 Nm coppia svitatura

345 Nm coppia avvitatura

IP56: Protezione da polvere e getti d'acqua

Dotazioni: 2 batterie BSL1850MA, caricabatteria UC18YFSL, valigetta stackable

Compatible
BRUSHLESS
IP56



Disponibile anche
WR18DHWZ
solo corpo macchina
260.00+IVA

479.00 +IVA

Avvitatore ad impulsi WR36DH **36V** 36V - 1/2" - 380 Nm - M10-M20

Avvitatura M10 - M20 | Velocità 0 - 3.000 giri/min | Impulsi 0 - 4.100 n°/min | 4 velocità con Autostop e funzione Autoslow | Coppia massima avvitatura 380 Nm | Coppia massima svitatura 700 Nm | Protezione certificata IP56 | Luce Led | Compatto solo 144 mm di lunghezza | Peso 2 kg con BSL36A18.
Codice: WR36DHWZ

700 Nm coppia svitatura

380 Nm coppia avvitatura

IP56: Protezione da polvere e getti d'acqua

Dotazioni: 2 batterie BSL36A18X*, caricabatteria UC18YSL3, valigetta stackable

Compatible
BRUSHLESS
IP56



Disponibile anche
WR36DHWZ
solo corpo macchina
289.00+IVA

519.00 +IVA

*Attenzione: Per il WR36DHWZ riferirsi alla nota di cui a pagina 4.

Avvitatura pesante

NEW

Straordinaria coppia di svitatura di 2.400 Nm

Elevata coppia di avvitatura

4 velocità con Autostop
e funzione Autoslow

Protezione certificata IP56



Avvitatore ad impulsi WR36DF

36V - 3/4" - 1.900 Nm - M10-M36

Avvitatura M10 - M36 | Velocità 0 - 1.500 giri/min | Impulsi 0 - 2.600 n°/min | 4 velocità con Autostop e funzione Autoslow | Coppia massima avvitatura 1.900 Nm | Coppia massima svitatura 2.400 Nm | Protezione certificata IP56 | Luce Led | Giunzione batteria con sistema di isolamento gommato per ridurre le vibrazioni | Peso 3,9 kg con BSL36A18.
Codice: WR36DFWRZ

679⁰⁰ +IVA **Compatible**
BRUSHLESS
IP56

Avvitatore ad impulsi WR36DG

36V - 1/2" - 1.400 Nm - M10-M33

Avvitatura M10 - M33 | Velocità 0 - 1.500 giri/min | Impulsi 0 - 2.500 n°/min | 4 velocità con Autostop e funzione Autoslow | Coppia massima avvitatura 1.400 Nm | Coppia massima svitatura 2.000 Nm | Protezione certificata IP56 | Luce Led | Giunzione batteria con sistema di isolamento gommato per ridurre le vibrazioni | Peso 3,9 kg con BSL36A18.
Codice: WR36DGWRZ

639⁰⁰ +IVA **Compatible**
BRUSHLESS
IP56



Coppia max Avv. / Svit.
1.900 Nm / 2.400 Nm

Dotazioni: 2 batterie BSL36A18X,
caricabatteria UC18YSL3,
valigetta stackable



Accessori per avvitatori ad impulsi 1/2".

Descrizione	Codice	Prezzo*
Bussola esagonale 1/2" 10 mm x 85 mm	751826	11.60
Bussola esagonale 1/2" 13 mm x 85 mm	751829	11.60
Bussola esagonale 1/2" 15 mm x 85 mm	751831	11.60
Bussola esagonale 1/2" 17 mm x 85 mm	751833	11.60
Bussola esagonale 1/2" 19 mm x 85 mm	751835	11.60
Bussola esagonale 1/2" 22 mm x 85 mm	751838	12.10
Bussola esagonale 1/2" 24 mm x 85 mm	751840	13.20
Bussola esagonale 1/2" 27 mm x 85 mm	751843	15.50
Bussola esagonale 1/2" 30 mm x 85 mm	751846	18.40
Bussola esagonale 1/2" 32 mm x 85 mm	751847	19.40
Giunto cardanico 1/2" 65 mm	751873	13.80
Adattatore magnetico da 1/2" a 1/4" esag. lunghezza 50 mm	751875	10.00

*IVA esclusa

Accessori per avvitatori ad impulsi 3/4".

Descrizione	Codice	Prezzo*
Bussola esagonale 3/4" 24 mm x 51 mm	751907	12.80
Bussola esagonale 3/4" 27 mm x 54 mm	751910	12.80
Bussola esagonale 3/4" 30 mm x 54 mm	751913	12.80
Bussola esagonale 3/4" 32 mm x 57 mm	751914	13.80
Bussola esagonale 3/4" 36 mm x 57 mm	751917	17.20
Bussola esagonale 3/4" 41 mm x 57 mm	751919	21.10
Bussola esagonale 3/4" 46 mm x 62 mm	751920	30.10
Bussola esagonale 3/4" 24 mm x 90 mm	751955	26.20
Bussola esagonale 3/4" 27 mm x 90 mm	751956	26.20
Bussola esagonale 3/4" 30 mm x 90 mm	751957	30.00
Bussola esagonale 3/4" 32 mm x 90 mm	751958	30.00
Bussola esagonale 3/4" 36 mm x 90 mm	751959	32.20
Adattatore da 3/4" a 1/2" lunghezza 58 mm	751947	16.60

*IVA esclusa

KIT 41 articoli - bussole 1/2" e inserti 1/4" esag.

1 portainseri magnetico lunghezza 75 mm | 1 adattatore esagonale 1/4" a quadro 1/2" | 1 adattatore quadro 1/2" a esagonale 1/4" | 3 inserti a croce Phillips: PH1 - PH2 - PH3 | 3 inserti a croce Pozidriv: PZ1 - PZ2 - PZ3 | 4 inserti a taglio: 3 - 4 - 5 - 6 mm | 4 inserti esagono 3 - 4 - 5 - 6 | 10 bussole esagono: 8 - 10 - 11 - 12 - 13 - 14 - 17 - 19 - 21 - 22 | 7 inserti Torx: T10 - T15 - T20 - T25 - T27 - T30 - T40 | 7 inserti Torx di sicurezza: TR10 - TR15 - TR20 - TR25 - TR27 - TR30 - TR40 | Codice: 752500

Lunghezza inserti 25 mm



Coppia max Avv. / Svit.
1.400 Nm / 2.000 Nm

Disponibile anche
WR36DFW2Z
solo corpo macchina
419.00+IVA

Disponibile anche
WR36DGW2Z
solo corpo macchina
379.00+IVA

6940 +IVA

NEW

Prestazioni di levigatura superiori.

Potente come una levigatrice a filo da 1.000 W

Velocità variabile

Estesa autonomia di lavoro

Applicazioni:

- Finitura di manufatti e pavimenti in legno.
- Lucidatura di base di superfici rivestite in legno.
- Finitura di superfici metalliche.
- Lucidatura di base di superfici rivestite in metallo, rimozione della ruggine o rimozione della vernice prima della rifinitura.
- Finitura superficiale di ardesia, cemento e materiali simili.



36V

Levigatrice a nastro SB3608DA

36V - 76 x 533 mm - corpo macchina

Dimensioni nastro 76 x 533 mm | Velocità 122 - 450 m/min |
Velocità variabile in 5 step e modalità Auto Mode |
Elevata autonomia 15 minuti con batteria BSL36B18 |
Capacità materiale esportato 266 g con BSL36B18 |
Peso 4,2 kg con BSL36A18X.
Codice: SB3608DAW4Z



Ideale con adattatore ET36A

Kit 6 carte abrasive
grana 60 - 80 - 120
753240
13.70 +IVA



249⁰⁰ +IVA

AV Compatible
BRUSHLESS

NEW

**Controllo
perfetto
e rapidità
di taglio.**

Cambio lama senza utensili

Taglio orbitale a 3-step

Base in duralluminio



Seghetto alternativo CJ18DB

18V - 135 mm

Capacità taglio legno / acciaio 135 / 10 mm
| Raggio di taglio 25 mm | Velocità variabile
550 - 2.500 corse/min | Corsa lama 26 mm |
Compatto solo 300 mm di lunghezza | Luce
led | Peso 2,6 kg con BSL1850MA. Peso 2,6 kg
con BSL1850MA. Codice: CJ18DBW2Z

 Compatible

223⁰⁰
+IVA



Confezione
10 lame per
seghe
750049
15.00 +IVA



Segare e tagliare

NEW

**Tagli profondi,
per spessori
davvero alti.**

Innovativo design per tagli profondi

Inclinazione lama da -5° a 45°

Ottima visibilità della lama

Freno ad arresto rapido e
protezione da contraccolpo

Sega circolare C3606DB

36V - Ø 165 mm - corpo macchina

Lama Ø 165 mm | Profondità max taglio 66 mm a 90° |
Profondità max taglio 45 mm a 45° | Velocità 4.300 giri/min
| Velocità in Silent Mode 2.000 giri/min | Luce led | Attacco
per l'aspirazione ruotabile | Base e carter lama in robusto
alluminio pressofuso, resistente all'usura e ai colpi accidentali
| Sistema soffiante | Innovativo design per tagli profondi con
lame di piccole dimensioni | Freno motore ad arresto rapido |
Peso 3,4 kg con BSL36A18X. Codice: C3606DBW2Z

AC Compatible
BRUSHLESS

379⁰⁰
+IVA



36V

NEW DISPONIBILE DA OTTOBRE

Sega circolare C1806DB **18V**

18V - Ø 165 mm - corpo macchina

Lama Ø 165 mm | Profondità max taglio 66 mm a 90° | Profondità max taglio 45 mm a 45° | Velocità 4.500 giri/min | Velocità in Silent Mode 2.500 giri/min | Luce led | Attacco per l'aspirazione ruotabile | Base e carter lama in robusto alluminio pressofuso, resistente all'usura e ai colpi accidentali | Sistema soffiante per mantenere la linea di taglio pulita | Regolazione della base e della lama facile e precisa | Freno motore ad arresto rapido | Piccola e compatta solo 285 mm di lunghezza. Peso 3,3 kg con BSL1850MA. Codice: C1806DBW2Z

Innovativo design per tagli profondi

Inclinazione lama da -5° a 45°

Ottima visibilità della lama

Freno ad arresto rapido e protezione da contraccolpo



299⁰⁰ +IVA

NEW Compatible
BRUSHLESS

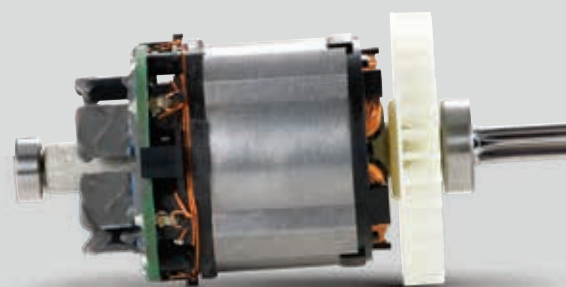

I vantaggi del motore Brushless, tecnologia HiKOKI.

Entrambi i nuovi modelli sono dotati del motore ad alta efficienza Brushless.

Dimensioni compatte

Peso ridotto, design del motore compatto.

Ridotta manutenzione

Assenza di spazzole carbone.

Elevata resistenza

Il motore Brushless è gestito elettronicamente, e ottimizza velocità e potenza per una maggiore durata dell'utensile.

Efficienza lavorativa

Velocità e potenza costante sotto carico di lavoro.

BRUSHLESS

Lame specifiche per legno

Descrizione	Denti	Ø	Spessore	Ø foro	Codice	Prezzo*
Lama per legno	18	165 mm	1.8 mm	20 mm	752414	35.10
Lama per legno	36	165 mm	1.8 mm	20 mm	752415	50.50

*IVA esclusa



Segare e tagliare

NEW

Stabile e bilanciato per un taglio senza compromessi.

Ultra compatto e leggero

Sistema attivo antivibrante "UVP"

Velocità variabile in 4 step

Segaccio CR18DMA

18V - corsa lama 29 mm - corpo macchina

Capacità taglio legno / acciaio 300 / 19 mm | Capacità taglio tubi acciaio Ø 130 mm | Velocità variabile in 4 step 0 - 3.000 corse/min | Corsa lama 29 mm | Compatto solo 377 mm di lunghezza | Luce led | Vibrazioni a vuoto 8,7 m/s | Peso 2,7 kg con BSL1840M. Codice: CR18DMAW2Z

18V

AV Compatible
BRUSHLESS
UVP



299⁰⁰ +IVA

Confezione 12 lame
per segacci
752049
57.80 +IVA

NEW

Performance ad alta pressione.

Design compatto e leggero

Serbatoio carico in 17 secondi

Motore Brushless

Senza olio



Compressore cordless EC36DA

36V - 9,2 bar - 7,6 L - corpo macchina

Capacità serbatoio 7,6 litri | Pressione 9,2 bar | Senza olio | Filtro aria removibile | Motore Brushless | Design compatto, robusto e serbatoio in metallo | Serbatoio carico in 17 secondi | Peso 29,5 kg senza batteria. Codice: EC36DAW4Z

Collegando una chiodatrice pneumatica spara fino a 1.000 chiodi con una batteria BSL36A18

NEW Compatible
BRUSHLESS

349⁰⁰
+IVA

DISPONIBILE DA OTTOBRE

36V



NEW

**Luminoso.
Portatile.
Robusto.**

Altezza regolabile
fino a 215 cm

Luminosità fino a
4.000 Lumen

10 ore di autonomia
con batteria BSL36A18
in modalità Low

Protezione IP55



**Faro a Led da cantiere 18V
UB18DG**

18V - 4.000 Lumen - corpo macchina

Regolazione luminosità in 4 step 1.000 - 4.000 Lumen | 3 Teste luminose inclinabili orizzontalmente e verticalmente | Robusta e resistente agli urti | Protezione IP55 da polvere e getti d'acqua | Facile apertura e chiusura del treppiede e regolazione dell'altezza | Altezza regolabile da un minimo di 1,23 metri ad un massimo di 2,15 metri. | Uscita AC per adattatore | Funzione notifica batteria scarica | 8,1 kg senza batteria. Codice: UB18DGW4Z

AV Compatible
IP55



Pratico rimessaggio

289⁰⁰
+IVA

NEW

Radio Bluetooth da cantiere UR18DA

18V

18V - FM/DAB+ e Bluetooth

Banda di frequenza DAB+: 174 - 240 MHz AM: 530 - 1.710 KHz / FM: 87.5 - 108 MHz | Altoparlante 8 W x 1 | Robusta e resistente agli urti | Equalizzatore a 15 livelli | Potenza massima d'uscita AC: 7 W / 18 V: 7 W | Alimentazione 18V e 230V con adattatore AC | Connessione Bluetooth versione 4.2 | Compatta 240 x 185 mm | In dotazione adattatore AC per presa di corrente | 1,8 kg senza batteria. Codice: UR18DAW4Z

30 ore di autonomia con batteria 5 Ah

Ottima qualità del sound

In dotazione adattatore AC

 Compatible

109⁰⁰ +IVA



NEW

18V

Smerigliatrice G1813DA

18V - Ø 125 mm

Disco Ø 125 mm | Velocità 8.000 giri/min | Circonferenza impugnatura 144 / 190 mm | Impugnatura antivibrante | Peso 3 kg con BSL1850MA. Codice: G1813DAWQZ

Protezione anticontraccolpo "KPS"

EQUIVALENT
750
W



Dotazioni: 2 batterie BSL1850MA, caricabatteria UC18YSL3, valigetta stackable

BRUSHLESS

399⁰⁰ +IVA

Disponibile anche
G1813DAW2Z
solo corpo macchina
180.00+IVA

NEW

36V

Smerigliatrice G3615DVE

36V - Ø 150 mm - corpo macchina

Disco Ø 150 mm | Velocità 3.200 - 8.000 giri/min | Protezione anticontraccolpo "KPS" | Circonferenza impugnatura 144 / 176 mm | Impugnatura antivibrante | Luce LED | Peso 3,2 kg con BSL36A18X. Codice: G3615DVEW2Z

Dispositivo Stop&Start

Velocità variabile

Auto Mode

Freno motore

EQUIVALENT
1500
W



Dispositivo "Stop&Start":

Quando si esercita un carico eccessivo durante la lavorazione il dispositivo si attiva interrompendo la velocità salvaguardando il motore, a quel punto l'operatore dovrà alzare leggermente la macchina togliendola dal carico di lavoro, in questo modo il dispositivo si sbloccherà e la macchina ripartirà in modo automatico.

 **BRUSHLESS**

311⁰⁰ +IVA

Vario

NEW

Pulizia pratica e perfetta.

19 minuti di lavoro con batteria BSL36A18

Intensità flusso d'aria regolabile

Funzione gonfiaggio e sgonfiaggio

Soffiatore RA18DA

18V - "122 m/s - 0.4 kg

Volume flusso d'aria max 0,70 m³/min |

Velocità flusso d'aria 100 - 122 m/s |

Pressione massima 18 kPa / 2,61 PSI |

Lunghezza corpo 224 mm |

Interruttore a due velocità | Luce led |

Peso 1,15 kg con BSL36A18.

Codice: RA18DAW4Z

Compatible
BRUSHLESS

125.00
+IVA



NEW

Potenza in libertà.

La più leggera della sua classe

Freno meccanico

390 tagli con batteria 2,5 Ah (su legno di cedro 50 x 50 mm)



Elettrosega CS3630DC

36V - Lama 300 mm - corpo macchina

Lunghezza barra 30 cm | Velocità catena 12,6 m/sec | Tipo barra 90PX-45E | Lubrificazione automatica della catena e regolazione del flusso olio | Freno meccanico e ampia leva di protezione | Peso 3,2 kg con BSL36A18.

Codice: CS3630DCW4Z

329⁰⁰ +IVA

Kit barra e catena
300 mm x 3.8" x 1.1 mm
781226
49.00 +IVA



Compatible
BRUSHLESS

NEW



Sega circolare C6MEY2

230V

1.050 W - Ø 165 mm - profondità di taglio 66 mm

Lama Ø 165 mm | Profondità max taglio 66 mm a 90° | Profondità max taglio 46 mm a 45° | Velocità 4.500 giri/min | Velocità in Silent Mode 2.000 giri/min | Luce led | Ugello per l'aspirazione ruotabile | Base e carter lama in robusto alluminio pressofuso, resistente all'usura e ai colpi accidentali | Sistema soffiante | Innovativo design per tagli profondi con lame di piccole dimensioni | Freno motore ad arresto rapido | Piccola e compatta solo 285 mm di lunghezza | Peso 2,9 kg. Codice: C6MEY2WBZ

Innovativo design per tagli profondi

Motore AC Brushless

BRUSHLESS

299⁰⁰ +IVA

Dotazioni:
lama, chiave, guida.

NEW

Sega da banco C10RJ (X)

1.500 W - Ø 255 mm

Lama Ø 255 mm | Profondità taglio 79 mm a 90° / 57 mm a 45° | Velocità 4.500 giri/min | Peso 44 kg.

Codice: C10RJWAZ

**Piano di lavoro allungabile fino a 880 mm
più 150 mm in profondità**

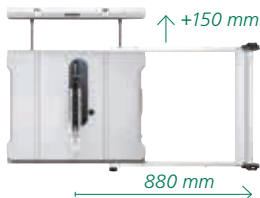

230V



Carrello da lavoro
per un veloce trasporto e
rimessaggio

599⁰⁰ +IVA

Dotazioni:
Lama al Widia a 40 denti,
carrello da lavoro.

Sega circolare C7BUM

1.300 W - Ø 190 mm - profondità di taglio 66 mm

Lama Ø 190 mm | Profondità max taglio 66 mm a 90° | Profondità max taglio 48 mm a 45° | Velocità 5.800 giri/min | Base e carter lama in robusto alluminio pressofuso, resistente all'usura e ai colpi accidentali | Freno motore ad arresto rapido | Peso 5,2 kg. Codice: C7BUMW1Z

230V

Compatibile con guide a rotaia

Ottima visibilità della lama

Freno ad arresto rapido



312.00 +IVA

NEW

Accessori per C7BUM

Completa la tua sega circolare con gli accessori dedicati.

Descrizione	Codice	Prezzo*
Binario guida GR800 - L. 800 x 180 mm	4100071	95.00
Binario guida GR1600 - L. 1600 x 180 mm	4100072	149.00
Borsa di trasporto per GR1600	379259	35.00
Connettore per GR800 e GR1600	4100080	90.00
Protezione antischegge per GR800 e GR1600 L. 1,7 m	4100077	19.00
Nastro di scorrimento parte superiore per GR800 e GR1600 L. 1,7 m	4100078	25.00
Nastro antiscivolo parte inferiore per GR800 e GR1600 L. 1,7 m	4100079	19.00
Guida per tagli obliqui per GR800 e GR1600	379264	85.00
Morsetto a vite	711237	35.00
Morsetto rapido	711238	55.00

*Iva esclusa



379259



4100077



4100078



4100079



4100072



4100071



4100080



711238





































379264

POWER MIX

Con Power Mix di HiKOKI goditi un'esperienza di libertà assoluta. Potrai scegliere la giusta combinazione di elettrotensili e batterie che più si adatta alle tue esigenze. Assicurati un kit potente e personalizzato.

36V Step 1 Scegli il tuo elettrotensile

36V Elettrotensili

 Tassellatore DH3628DAW2Z 28 mm - 3.2 J 399,-	 Tassellatore DH3628DAW3Z 28 mm - 3.2 J D.O.	 Tassellatore DH3628DCW2Z 28 mm - 3.2 J - Quick 439,-	 Tassellatore DH3628DCW3Z 28 mm - 3.2 J - Quick D.O.	 Tassellatore DH36DPEW2Z 28 mm - 3.2 J 399,-	 Martello combinato DH36DMAW2Z 40 mm - 7.1 J 587,-	 Martello combinato DH3640DAW2Z 40 mm - 9.2 J D.O.
 Trapano percus. DV36DCW2Z 155/100 Nm 319,-	 Avvitatore impulsivo WH36DCW2Z 210 Nm - 1.6 kg 274,-	 Avvitatore impulsivo WR36DHW2Z 650 Nm - 1/2" 289,-	 Avvitatore impulsivo WR36DEW2Z 1,050 Nm - 1/2" 311,-	 Avvitatore impulsivo WR36DBW2Z 1,650 Nm - 1/2" 359,-	 Avvitatore impulsivo WR36DAW2Z 1,800 Nm - 3/4" 359,-	 Avvitatore impulsivo WR36DGW2Z 2,000 Nm - 1/2" 379,-
 Smerigliatrice G3613DFW2Z 125 mm - paddle - brake D.O.	 Smerigliatrice G3613DVEW2Z 125 mm - slide - var. 285,-	 Smerigliatrice G3613DVF2Z 125 mm - paddle - var. 285,-	 Smerigliatrice G3615DVEW2Z 150 mm - slide - var. 311,-	 Smerigliatrice G3615DVF2Z 150 mm - paddle - var. D.O.	 Smerigliatrice G3623DAW4Z 230 mm 487,-	 Sega circolare met. CD3605DAW2Z Ø125 mm - 47 mm 275,-
 Seghetto altern. CJ36DBW2Z 160 mm - barrel 362,-	 Segaccio CR36DAPLG 32 mm - 3,000 /min. 435,-	 Levigatrice a nastro SB3608DAW4Z 76 x 533 mm 249,-	 Chiodatrice Duplex NR3675DDW6Z 21° - 57/45 - 89/77 mm 600,-	 Compressore EC36DAW4Z 7.6L - 135 psi - 12.4 kg 349,-	 Sega circolare C3605DAW2Z Ø125 mm - 47 mm D.O.	 Sega circolare C3606DBW2Z Ø165 mm - 66 mm 379,-
 Fresatrice verticale RP3612DAW2Z 6, 8, 12 mm - 50 mm 400,-	 Aspiratore R36DBW4Z 22 L/s - 220 mbar 240,-	 Aspiratore RP3608DAW7Z 8 L - 3.5 m³/min. 579,-	 Elettrosega CS3630DCW4Z 300 mm - 12.6 m/s 313,-	 Elettrosega CS3630DBW4Z 300 mm - 14.9 m/s 313,-	 Elettrosega CS3635DBW4Z 350 mm - 14.9 m/s D.O.	 Tosasièpi CH3656DAW4Z 620 mm 243,-



Come funziona Power Mix?

Step 1 - Scegli un elettroutensile solo corpo macchina da 36 V o 18 V,

Step 2 - Scegli tra i nostri sistemi di alimentazione e caricabatterie.

Goditi il tuo kit personalizzato e dai inizio ai tuoi progetti.

Step 2 Scegli il kit alimentazione

- | | | |
|--|--|---|
|
Vibratore
UV3628DAW4Z
824 mm
574.- |
Miscelatore
UM36DAW4Z
500-1,200 rpm
366.- |
Trapano rotativo
DS36DCW2Z
155/100 Nm
304.- |
|
Avvitatore impulsivo
WR36DFW2Z
2,400 Nm - 3/4"
419.- |
Trapano angolare
D36DYAW4Z
Max. dia. 159 mm
D.O. |
Smerigliatrice
G3613DEW2Z
125 mm - slide - brake
D.O. |
|
Sega a nastro
CB3612DAPLG
127 x 120 mm
559.- |
Taglia/piega barre
VB3616DAW2Z
10-16 mm steel
2608.- |
Seghetto altern.
CJ36DAW2Z
160 mm - bow
362.- |
|
Sega circolare
C3607DAW2Z
Ø185 mm - 62 mm
D.O. |
Sega da banco
C3610DRJW4Z
Ø254 mm
611.- |
Troncatrice
C3610DRAW4Z
Ø254 mm
699.- |
|
Decespugliatore
CG36DBW4Z
loop handle
324.- |
Decespugliatore
CG36DBW5Z
bike handle
D.O. |
Soffiatore
RB36DAW4Z
680 m³/h
426.- |

36V 18V Sistema di alimentazione.

- | | |
|--|--|
|
Batteria
BSL36A18X
36/18V - 2.5/5.0 Ah
160.- |
Batteria
BSL36B18X
36/18V - 4.0/8.0 Ah
255.- |
|
UC18YSL3WHZ
2x BSL36A18X + UC18YSL3
278.- |
UC18YSL3WJZ
2x BSL36B18X + UC18YSL3
393.- |
|
Caricabatteria
UC18YSL3W0Z
18V/MV - 6A
58.- |
Caricabatteria
UC18YFSLW0Z
18V/MV - 3,5A
55.- |
|
Caricabatteria multi.
UC18YTSLW0Z
18V/MV/USB - 3.5A
D.O. |
Caricabatteria multi.
UC18YTSLW1Z
12/18V/MV/USB - 6A
196.- |

36V Sistema di alimentazione.

- AC/DC Adattatore**
ET36AW0Z
 36V - 2,000 W
265.-



18V

Step 1 Scegli il tuo elettroutensile

18V Elettroutensili

 Tassellatore DH18DPAW2Z 18 mm - 1.3 J 239.-	 Tassellatore DH18DPBW2Z 18 mm - 1.3 J 229.-	 Tassellatore DH18DPCW2Z 26 mm - 3.2 J D.O.	 Tassellatore DH1826DAW2Z 26 mm - 3.2 J 299.-	 Tassellatore DH1826DAW3Z 26 mm - 3.2 J D.O.	 Tassellatore DH1826DCW2Z 26 mm - 3.2 J - Quick 339.-	 Tassellatore DH1826DCW3Z 26 mm - 3.2 J - Quick D.O.
 Trapano rotativo DS18DEW2Z 70/40 Nm 175.-	 Trapano rotativo DS18DSLW4Z 92 Nm - 2.1 kg D.O.	 Trapano rotativo DS18DCW2Z 140/70 Nm 270.-	 Trapano percuss. DV18DAW4Z 50 Nm - 1.4 kg D.O.	 Trapano percuss. DV18DDW2Z 55 Nm - 1.3 kg 134.-	 Trapano percuss. DV18DEW2Z 70/40 Nm - 1.2 kg 185.-	 Trapano percuss. DV18DCW2Z 140/70 Nm 285.-
 Avvitatore impulsivo WH18DEW2Z 175 Nm - 120 mm 176.-	 Avvitatore impulsivo WH18DCW2Z 210 Nm - 114 mm 232.-	 Avvitatore impulsivo WHP18DBLW4Z 70 dB - 6 x 200 mm D.O.	 Avvitatore impulsivo WR18DFW2Z 220 Nm - 1.4 kg 134.-	 Avvitatore impulsivo WR18DHW2Z 600 Nm - 1/2" 260.-	 Trapano angolare DN18DSL2Z 10 mm - 12.5 Nm 288.-	 Smerigliatrice G18DSL2W3Z 125 mm - slide 119.-
 Smerigliatrice G1813DVEW2Z 125 mm - slide - var. 215.-	 Smerigliatrice G1813DVF2Z 125 mm - paddle - var. 215.-	 Cesoia CE18DSLSTK1 Max. 2.3 mm 403.-	 Roditrice CN18DSLSTK1 Max. 2.3 mm 450.-	 Graffatrice N18DSLW4Z 12x6-13 mm 450.-	 Spillatrice NP18DSALW4Z 23 gauge - 15-35 mm D.O.	 Groppinatrice NT1850DAW6Z 18 gauge - 16-50 mm 499.-
 Chiodatrice NR1890DBRLW9Z 20-22° - 50-90 mm D.O.	 Chiodatrice NR1890DBCLW3Z 50-90 mm - single shot D.O.	 Chiodatrice NR1890DBCLW9Z 30-34° - 50-90 mm 580.-	 Chiodatrice palmar. NH18DSLW4Z 4.1 x 25-90 mm 152.-	 Levigatrice orbitale SV1813DAW2Z Ø125 mm 186.-	 Seghetto altern. CJ18DAW2Z 135 mm - bow 223.-	 Seghetto altern. CJ18DBW2Z 135 mm - barrel 223.-
 Segaccio CR18DBLW4Z 32 mm - 2,500 /min. 299.-	 Rifilatore M1808DAW2Z 6, 8 mm 302.-	 Multifunzione CV18DBLW2Z Starlock - OIS 313.-	 Piaila P18DSLW2Z 82x2 mm 271.-	 Sega circolare C18DBLW2Z Ø125 mm - 47 mm D.O.	 Sega circolare C1806DAW2Z Ø165 mm - 57 mm 209.-	 Sega circolare C1806DBW2Z Ø165 mm - 66 mm 299.-
 Lampada a Led UB18DGLL0Z 750 Lumens 69.-	 Lampada a Led UB18DCW4Z 2,000 Lumens 91.-	 Lampada a Led UB18DCW4Z 4,000 Lumens 146.-	 Faro a Led UB18DGW4Z 4,000 Lumens 289.-	 Lampada a Led UB18DGLW2Z 10,000 Lumens 237.-	 Torcia UR18DJLL0Z 230 Lumens 38.-	 Torcia UB18DEW4Z 250 Lumens 36.-
 Soffiatore RA18DAW4Z 122 m/s - 0.4 kg 125.-	 Aspiratore R18DSLW4Z 670 ml - 1.0 kg 54.-	 Aspiratore R18DBW4Z 21 L/s - 45 mbar 111.-	 Ventilatore UF18DSL0Z 18 m³/min. 123.-	 Radio UR18DSALW4Z FM - AUX 129.-	 Radio UR18DSLW4Z FM/DAB+ - Bluetooth 207.-	 Radio UR18DAW4Z Bluetooth - DAB+/FM 109.-

Step 2 Scegli il kit alimentazione



Trapano rotativo
DS18DAW4Z
50 Nm - 1.3 kg

D.O.



Trapano rotativo
DS18DDW2Z
55 Nm - 1.2 kg

D.O.



Trapano rotativo
DS18DDQW2Z
55 Nm - Quick

D.O.



Avvitatore impulsivi
WH18DAW4Z
140 Nm - 1.3 kg

D.O.



Avvitatore impulsivi
WH18DDW2Z
140 Nm - 1.2 kg

110.-



Avvitatore impulsivi
WH18DFW2Z
145 Nm - 1.4 kg

123.-



Smerigliatrice
G1813DAW2Z
125 mm - slide

180.-



Smerigliatrice
G1813DEW2Z
125 mm - slide - brake

D.O.



Smerigliatrice
G1813DFW2Z
125 mm - paddle - brake

D.O.



Groppinatrice
NT1865DBSLW6Z
16 gauge - 25-65 mm

D.O.



Groppinatrice
NT1865DAW6Z
16 gauge - 25-65 mm

D.O.



Groppinatrice
NT1865DBALW4Z
15 gauge - 32-65 mm

D.O.



Segaccio dritto
CR18DAW2Z
13 mm - 3,200 /min.

202.-



Segaccio
CR18DBW4Z
29 mm - 3,000 /min.

222.-



Segaccio
CR18DMAW2Z
29 mm - 2,500 /min.

299.-



Sega circolare
C1807DAW2Z
Ø185 mm - 65 mm

259.-



Elettrosega
CS1825DCW4Z
250 mm - 12.1 m/s

235.-



Soffiatore
RB18DCW4Z
3.5 m³/min.

85.-



Lanterna
UB18DFW4Z
1,050 Lumens

46.-



Torcia lunga dist.
UB18DHW4Z
1,250 Lumens

95.-



Torcia
UB18DAW4Z
2,500 Lumens

129.-



Pistola silicone
AC18DAW4Z
3,000 N - 400 ml

312.-



Termosoffiatore
RH18DAW2Z
30-550° C

155.-



Idropulitrice
AW18DBLW4Z
20 bar - 8 L

621.-

36V 18V Sistema di alimentazione.



Batteria
BSL36A18X
36/18V - 2.5/5.0 Ah

160.-

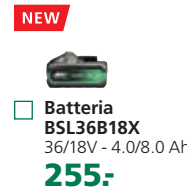

Batteria
BSL36B18X
36/18V - 4.0/8.0 Ah

255.-



Caricabatteria
UC18YSL3WHZ
2x BSL36A18X +
UC18YSL3

278.-



Caricabatteria
UC18YSL3WJZ
2x BSL36B18X +
UC18YSL3

393.-

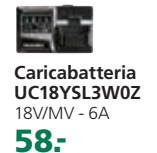

Caricabatteria
UC18YSL3W0Z
18V/MV - 6A

58.-

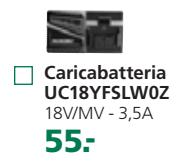

Caricabatteria
UC18YFSLW0Z
18V/MV - 3,5A

55.-



Caricabatteria multi.
UC18YTSLW0Z
18V/MV/USB - 3.5A

D.O.

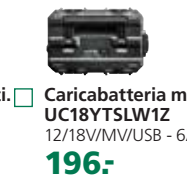

Caricabatteria multi.
UC18YTSLW1Z
12/18V/MV/USB - 6A

196.-

18V Sistema di alimentazione.



Batteria
BSL1820M
18V - 2.0 Ah

95.-



Batteria
BSL1840M
18V - 4.0 Ah

135.-



Batteria
BSL1850MA
18V - 5.0 Ah

150.-



Batteria
BSL1850C
18V - 5.0 Ah

145.-



Caricabatteria
UC18YFSLWFZ
2x BSL1820M +
UC18YFSL

151.-



Caricabatteria
UC18YFSLWEZ
2x BSL1840M +
UC18YFSL

201.-



Caricabatteria
UC18YSL3WG
2x BSL1850MA +
UC18YSL3

245.-

COMBO PACK 4x4 IN REGALO FELPA TECNICA HIKOKI

Taglie: M - L - XL - XXL
HFPM - HFPL - HFPXL - HFPXXL



Combo pack KCIT4MV3C7

Valigia porta utensili trasportabile
Trapano con percussione DV36DCWRZ
Avvitatore ad impulsi WR18DHW2Z
Tassellatore DH3628DCWRZ
Smerigliatrice G3613DVEW2Z
4x Batterie Multi Volt "A"
2x Caricabatteria UC18YSL3
4x Valigette Stackable



1599⁰⁰ +IVA
RISPARMI € 270⁰⁰

Combo pack KCIT2MV3C3

Trapano con percussione DV18DEW2Z
Smerigliatrice G1813DAW2Z
2x Batterie Multi Volt "A"
Caricabatteria UC18YSL3
2x Valigette Stackable

NEW 18V
NEW



18V - 5.0 Ah
36V - 2.5 Ah

589⁰⁰ +IVA

Combo pack KCIT2MV3A1

Trapano con percussione DV36DCWRZ
Smerigliatrice G3613DVEW2Z
2x Batterie Multi Volt "A"
Caricabatteria UC18YSL3
2x Valigette Stackable

36V
NEW



18V - 5.0 Ah
36V - 2.5 Ah

809⁰⁰ +IVA

Combo pack KC18PK1A1

Trapano con percussione DV18DDWPZ
Smerigliatrice G18DSL2W2Z
2x Batterie 18V-5Ah BSL1850C
Caricabatteria UC18YFSL
2x Valigette Stackable
Kit inserti 100 articoli

18V



18V - 5.0 Ah

449⁰⁰ +IVA

Combo pack KCIT2MV3A2

Trapano con percussione DV18DCWRZ
Smerigliatrice G1813DVEW2Z
2x Batterie Multi Volt "A"
Caricabatteria UC18YSL3
2x Valigette Stackable

18V
NEW



18V - 5.0 Ah
36V - 2.5 Ah

679⁰⁰ +IVA

Polo HiKOKI con ogni Combo Pack 2x2 e 3x3

Codice e taglie: PUT100111M - PUT100111L - PUT100111XL



Combo pack KCIT2MV3A4

Trapano con percussione DV36DCWRZ
Avvitatore ad impulsi WR36DEW2Z
2x Batterie Multi Volt "A"
Caricabatteria UC18YSL3
2x Valigette Stackable

36V

18V - 5.0 Ah

36V - 2.5 Ah

799⁰⁰ +IVA



Combo pack KCIT35A3C5

Smerigliatrice G1813DAW2Z
Tassellatore DH18DPAWPZ
Trapano con percussione DV18DDW2Z
3x Batterie 18V-5Ah
Caricabatteria UC18YFSL
3x Valigette Stackable

NEW 18V

18V - 5.0 Ah

789⁰⁰ +IVA



Combo pack KC18DCWBZ

Trapano con percussione DV18DC
Avvitatore ad impulsi WH18DC
2x Batterie Multi Volt "A"
Caricabatteria UC18YSL3
1x Valigetta Stackable

18V

18V - 5.0 Ah

36V - 2.5 Ah

649⁰⁰ +IVA



Combo pack KCIT2MV3C8

Smerigliatrice G3613DVEW2Z
Tassellatore DH3628DCWRZ
2x Batterie Multi Volt "A"
Caricabatteria UC18YSL3
2x Valigette Stackable

36V

18V - 5 Ah

36V - 2,5 Ah

909⁰⁰ +IVA



Combo pack KC18DEWCZ

Trapano con percussione DV18DE
Avvitatore ad impulsi WH18DE
2x Batterie 18V-5Ah BSL1850MA
Caricabatteria UC18YFSL
1x Valigetta Stackable

18V

18V - 5.0 Ah

529⁰⁰ +IVA



Combo pack KCIT25A3C4

Smerigliatrice G1813DAWQZ
Tassellatore DH1826DCW2Z
2x Batterie 18V-5Ah BSL1850MA
Caricabatteria UC18YFSL
2x Valigette Stackable

NEW 18V

18V - 5.0 Ah

669⁰⁰ +IVA



Combo pack KC18DEWMZ

Trapano con percussione DV18DE
Avvitatore ad impulsi WR18DH
2x Batterie 18V-5Ah BSL1850MA
Caricabatteria UC18YFSL
1x Valigetta Stackable

NEW 18V

18V - 5.0 Ah

529⁰⁰ +IVA



Combo pack KC18DDWGZ

Trapano con percussione DV18DD
Avvitatore WH18DD
2x Batterie 18V-2Ah BSL1820M
Caricabatteria UC18YFSL
1x Valigetta Stackable

NEW 18V

18V - 2.0 Ah

319⁰⁰ +IVA



Una batteria che alimenta più di 100 utensili.



Un utensile potente è nulla senza una batteria performante.

Acquista, risparmi, lavora.

Scegli tra la nostra selezione 18V e 36V solo corpo macchina.

Opzione 1:

Se acquisti un utensile solo corpo dal valore superiore di € 110,00 potrai avere la batteria BSL1850 (18V-5Ah) al prezzo speciale di € 49,00.

Opzione 2:

Se acquisti un utensile solo corpo dal valore superiore di € 240,00 potrai avere la nuova batteria Multi Volt BSL36A18X al prezzo speciale di € 69,00.

€ 49,00



335790

€ 69,00



380082

NEW

Guarda la pagina seguente per scoprire la nostra selezione di elettroutensili 18V e 36V solo corpo macchina. →

Più potenza al tuo lavoro.

Una selezione dei nostri migliori utensili 36V e 18V solo corpo macchina.

Le batterie BSL36A18 e BSL36B18 verranno sostituite dalle nuove versioni BSL36A18X e BSL36B18X di pari caratteristiche da Gennaio 2024. Tuttavia il passaggio avverrà gradualmente, quindi è possibile che ordinando le nuove versioni per consegna immediata tu possa ricevere le precedenti (comunque di pari caratteristiche).

36V Elettro utensili solo corpo macchina



Tassellatore
DH3628DAWZ
28 mm - 3.2 J
399+IVA



Tassellatore
DH3628DCWZ
28 mm - 3.2 J - att. rapid.
439+IVA



Tassellatore
DH36DPEWZ
28 mm - 3.2 J
399+IVA



Martello combi.
DH36DMAWZ
40 mm - 7.1 J
587+IVA



Trapano avvit.
DS36DCWZ
155/100 Nm
304+IVA



Trapano a percus.
DV36DCWZ
155/100 Nm
319+IVA



Avvitatore imp.
WH36DCWZ
210 Nm - 1.6 kg
274+IVA



Avvitatore imp.
WR36DEWZ
770 Nm - 2.6 kg
311+IVA



Smerigliatrice
G3613DVEWZ
115/125 mm - slitta
285+IVA



Smerigliatrice
G3613DVFWZ
125 mm - paletta
285+IVA



NEW

Smerigliatrice
G3615DVEWZ
150 mm - slitta
311+IVA



Smerigliatrice
G3623DAWZ
230 mm
487+IVA



Sega per metallo
CD3605DAWZ
Ø125 mm - 47 mm
275+IVA



Sega per metallo
CD3605DBWZ
Ø150 mm - 58 mm
325+IVA



Sega circolare
C3606DBWZ
Ø165 mm
379+IVA



NEW

Levigatrice a nastro
SB3608DAWZ
76 x 533 mm
249+IVA



Chiodatrice duplex
NR3675DDW6Z
21° - 57/45 - 89/77 mm
600+IVA



Aspiratore
R36DBW4Z
22 l/s - 220 mbar
240+IVA



Aspiratore
RP3608DW7Z
58 l/s
579+IVA



Banco sega
C3610DRJW4Z
Ø255 mm
611+IVA



Troncatrice
C3610DRAW4Z
Ø255 mm
699+IVA



Fresatrice vertic.
M3612DAWZ
6, 8, 12 mm - 50 mm
400+IVA



Elettrosega
CS3603DBW4Z
300 mm - 14.9 m/s
313+IVA



Elettrosega
CS3630DCW4Z
300 mm - 12.6 m/s
329+IVA

18V Elettro utensili solo corpo macchina



Tassellatore
DH1826DAWZ
26 mm - 3.2 J
299+IVA



Tassellatore
DH1826DCWZ
26 mm - 3.2 J - Quick
339+IVA



Trapano avvit.
DS18DEWZ
70/40 Nm
175+IVA



Trapano avvit.
DS18DCWZ
140/70 Nm
270+IVA



Trapano a percus.
DV18DDWZ
55 Nm - 1.3 kg
134+IVA



Trapano a percus.
DV18DCWZ
140/70 Nm
285+IVA



Trapano a percus.
DV18DEWZ
70/40 Nm
185+IVA



Avvitatore imp.
WH18DDWZ
140 Nm - 1.2 kg
110+IVA



Smerigliatrice
G1813DAWZ
115/125 mm - slide
180+IVA



Smerigliatrice
G1813DVFWZ
125 mm - slitta
215+IVA



Smerigliatrice
G1813DVEWZ
125 mm - paletta
215+IVA



Cesoia
CE18DSLSTK1
max. 2.3 mm
403+IVA



Roditrice
CN18DSLSTK1
max. 2.3 mm
450+IVA



Smerigl. dritta
GP18DAWZ
50 mm - slide
268+IVA



Smerigl. dritta
GP18DBWZ
50 mm - paletta
268+IVA



Piella
P18DSLWZ
82 x 2 mm
271+IVA



Groppinatrice
NT1850DAW6Z
18 Gauge - 16-50 mm
499+IVA



Chiodatrice
NR1890DBCLSTK4
30-34° - 50-90 mm
580+IVA



Levigatrice
SV1813DAWZ
Ø125 mm
186+IVA



Seghetto altern.
CJ18DAWZ
120 mm
223+IVA



Seghetto altern.
CJ18DBWZ
120 mm
223+IVA



Seghetto dritto
CR18DAWZ
13 mm - 3,200/min.
202+IVA



Segaccio
CR18DSLPLG
28 mm - 3,4 kg
200+IVA



Segaccio
CR18DBPLG
29 mm - 4 kg
222+IVA

€49⁰⁰

€69⁰⁰



335790



380082

Acquistando un solo corpo macchina di almeno € 110,00 della selezione qui sotto.

Acquistando un solo corpo macchina di almeno € 240,00 della selezione qui sotto.



Avvitatore imp.
WR36DBW2Z
1,050 Nm - 1/2"
359+IVA



Avvitatore imp.
WR36DAW2Z
1,100 Nm - 3/4"
359+IVA



NEW
Avvitatore imp.
WR36DHW2Z
380 Nm - 1/2"
289+IVA



NEW
Avvitatore imp.
WR36DGW2Z
1.400 Nm - 1/2"
379+IVA



NEW
Avvitatore imp.
WR36DFW2Z
1,900 Nm - 3/4"
419+IVA



Sega a nastro
CB3612DAPLG
127 x 120 mm
559+IVA



Taglia/piega
VB3616DAW2Z
10-16 mm tondini
2608+IVA



Seghetto altern.
CJ36DAW2Z
160 mm
362+IVA



Seghetto altern.
CJ36DBW2Z
160 mm
362+IVA



Segaccio univ.
CR36DAPLG
32 mm - 3000 /min.
435+IVA



Tagliasiepi
RB3656DAW4Z
620 mm
243+IVA



Soffiatore
RB36DAW4Z
680 m³/h
426+IVA



NEW
Compressore
EC36DAW4Z
9,2 bar - 7,6 L
349+IVA



Vibratore
UV3628DAW4Z
824 mm
574+IVA



Miscelatore
UM36DAW4Z
500-1.200 rpm
366+IVA



Avvitatore imp.
WH18DEW2Z
175 Nm - 120 mm
176+IVA



Avvitatore imp.
WH18DCW2Z
210 Nm - 114 mm
232+IVA



NEW
Avvitatore imp.
WR18DHW2Z
345 Nm - 1/2"
260+IVA



Trapano angolare
DN18DSL2Z
10 mm - 12.5 Nm
288+IVA



Rifilatore
M1808DAW2Z
6, 8 mm
302+IVA



Sega a nastro
CB18DBLPLG
83 mm
339+IVA



Graffatrice
N18DSLTK1
12 x 6-13 mm
262+IVA



Elettrosega
CS1825DCW4Z
250 mm - 11 m/s
235+IVA



Pistola silicone
AC18DAPLG
3,000 Nm - 400 ml
312+IVA



Idropulitrice
AW18DBLW4Z
20 bar - 8l
621+IVA



Segaccio
CR18DBLPLG
32 mm - 2,500 /min.
299+IVA



NEW
Segaccio
CR18DMAW2Z
29 mm - 3,000 /min.
299+IVA



Sega circolare
C1806DAW2Z
Ø165 mm - 57 mm
209+IVA



Sega circolare
C1807DAW2Z
Ø190 mm - 65 mm
259+IVA



NEW
Sega circolare
C1806DBW2Z
165 mm - 66 mm
299+IVA

BOOSTER PACK

36V + 18V

UC18YSL3WHZ
2x BSL36A18X +
UC18YSL3
278+IVA



UC18YSL3WJZ
2x BSL36B18X +
UC18YSL3
393+IVA



BOOSTER PACK

18V

UC18YFSLWFZ
2x BSL1820M +
UC18YFSL
151+IVA



UC18YFSLWEZ
2x BSL1840M +
UC18YFSL
201+IVA



UC18YSL3WKZ
2x BSL1850MA +
UC18YSL3
245+IVA



SCONTO 40%

SUPER PROMO ACCESSORI

all user



Caratteristiche	Codice	Prezzo (€ +IVA)
livella all user 40cm, spessore 1,2mm, precisione +/- 0,5mm	HKACAR040	€ 21,50 € 12,95
livella all user 60cm, spessore 1,2mm, precisione +/- 0,5mm	HKACAR060	€ 25,50 € 15,35
livella all user 80cm, spessore 1,2mm, precisione +/- 0,5mm	HKACAR080	€ 30,50 € 18,35
livella all user 100cm, spessore 1,2mm, precisione +/- 0,5mm	HKACAR100	€ 35,50 € 21,35

worker



livella worker 40cm, spessore 1,4mm, precisione +/- 0,5mm	HKAPRO040	€ 28,50 € 17,15
livella worker 60cm, spessore 1,4mm, precisione +/- 0,5mm	HKAPRO060	€ 34,50 € 20,75
livella worker 80cm, spessore 1,4mm, precisione +/- 0,5mm	HKAPRO080	€ 37,50 € 22,55
livella worker 100cm, spessore 1,4mm, precisione +/- 0,5mm	HKAPRO100	€ 42,50 € 25,60

professional



livella professional 40cm, spessore 1,4mm, precisione +/- 0,5mm	HKASPR040	€ 35,50 € 21,35
livella professional 60cm, spessore 1,4mm, precisione +/- 0,5mm	HKASPR060	€ 43,50 € 26,20
livella professional 80cm, spessore 1,4mm, precisione +/- 0,5mm	HKASPR080	€ 54,00 € 32,50
livella professional 100cm, spessore 1,4mm, precisione +/- 0,5mm	HKASPR100	€ 64,00 € 38,50

professional MAGNETIC



livella professional 40cm, base magnetica, spessore 1,4mm, precisione +/- 0,5mm	HKASPM040	€ 50,00 € 30,10
livella professional 60cm, base magnetica, spessore 1,4mm, precisione +/- 0,5mm	HKASPM060	€ 60,00 € 36,10
livella professional 80cm, base magnetica, spessore 1,4mm, precisione +/- 0,5mm	HKASPM080	€ 67,00 € 40,35

WORKER 53



Caratteristiche	Codice	Prezzo (€ +IVA)
flessometro worker 53 da 3mt, larghezza 16mm, doppio sistema di bloccaggio	HKAF3325	€ 8,60 € 5,20
flessometro worker 53 da 5mt, larghezza 25mm, doppio sistema di bloccaggio	HKAF3525	€ 13,70 € 8,25
flessometro worker 53 da 8mt, larghezza 25mm, doppio sistema di bloccaggio	HKAF3825	€ 22,30 € 13,40

WORKER 58



Caratteristiche	Codice	Prezzo (€ +IVA)
flessometro worker 58 da 3mt, larghezza 16mm, sistema autolock	HKAF8316	€ 10,40 € 6,25
flessometro worker 58 da 5mt, larghezza 19mm, sistema autolock	HKAF8519	€ 13,70 € 8,25
flessometro worker 58 da 8mt, larghezza 25mm, sistema autolock	HKAF8825	€ 24,40 € 14,70

PROFESSIONAL 527 827



Caratteristiche	Codice	Prezzo (€ +IVA)
flessometro professional da 5mt, larghezza 27mm, spessore 0,16, nastro rivestito in nylon	HKAFPG527	€ 35,50 € 21,35
flessometro professional da 8mt, larghezza 27mm, spessore 0,16, nastro rivestito in nylon	HKAFPG827	€ 49,80 € 30,00

KIT 100 articoli

21 inserti Phillips 1, 2, 3 | 14 inserti Pozidriv 2, 3 | 14 inserti Torx 10, 15, 20, 25, 27, 30, 40 | 14 inserti Torx di sicurezza 10, 15, 20, 25, 27, 30, 40 | 21 inserti esagonali 4, 5, 6 | 14 inserti a taglio 4, 6 | 1 portainseri magnetico | 1 portainseri magnetico rapido
Codice: 754000

~~50,00~~
+IVA
31,50
+IVA



CUTTER IN ABS



Caratteristiche	Codice	Prezzo (€ +IVA)
cutter in ABS+gomma da 25mm, blocco con rotella, lama a spezzare SK4, spessore 0,7mm	HKACUP025	€ 8,30 € 5,00

CUTTER IN ABS GOMMATO



Caratteristiche	Codice	Prezzo (€ +IVA)
cutter in ABS+gomma da 09mm, autolock, lama a spezzare SK2, spessore 0,6mm	HKACUG009	€ 5,70 € 3,45
cutter in ABS+gomma da 18mm, autolock, lama a spezzare SK2, spessore 0,7mm	HKACUG018	€ 8,50 € 5,10
cutter in ABS+gomma da 25mm, autolock, lama a spezzare SK2, spessore 0,7mm	HKACUG025	€ 12,50 € 7,50

CUTTER IN METALLO

Caratteristiche	Codice	Prezzo (€ +IVA)
cutter in metallo da 09mm, blocco con rotella, lama a spezzare SK2, spessore 0,6mm	HKACUM009	€ 12,50 € 7,50
cutter in metallo da 18mm, blocco con rotella, lama a spezzare SK2, spessore 0,7mm	HKACUM018	€ 24,50 € 14,75



CUTTER TRAPEZOIDALE IN ALLUMINIO



Caratteristiche	Codice	Prezzo (€ +IVA)
cutter in alluminio trapezoidale, regolazione lama + chiusura di sicurezza, lama trapezoidale 19mm SK4, spessore 0,6mm	HKACUT001	€ 27,00 € 16,25

COLTELLO RIPIEGHEVOLE IN ALLUMINIO



Caratteristiche	Codice	Prezzo (€ +IVA)
coltello in alluminio con lama ripiegabile a doppia apertura	HKACUA001	€ 21,00 € 12,65

PROMO ACCESSORI

1 + 1 + 1 + 1 =

LIVELLA + FLESSOMETRO + KIT 100 inserti + CUTTER

POLO HIKOKI IN OMAGGIO

Solo con l'acquisto di un cutter, una livella, un flessometro a scelta, più il kit 100 inserti. Riceverai in Omaggio la Polo HiKOKI



Codice e taglie: PUT100111M - PUT100111L - PUT100111XL

PROMO

La potenza di una smerigliatrice HIKOKI abbinata alla qualità dei dischi CARAT.

Smerigliatrice G13VE2

1.320 W - Ø 125 mm

Disco Ø 125 mm | Motore AC Brushless |
Velocità 2.500 - 8.500 giri/min |
Circonferenza impugnatura 176 mm |
Leva di sgancio rapido per protezione disco | Peso 1,7 kg.
Dotazione: impugnatura antivibrante.
Codice: G13VE2WQZ

BRUSHLESS

279⁰⁰ +IVA

230V

IN OMAGGIO UN DISCO CARAT A SCELTA



Disco per piastrelle e pietre naturali

Taglio gres porcellanato, ceramica, marmo, granito e altre pietre naturali.
CDBM125300



Disco per metallo

Specifico per tagliare acciaio, acciaio inox, alluminio e tondini per armature.
CGMC125300

Combo Kit Smerigliatrici a filo

KG1223ST

Smerigliatrice Ø 115 G12STAYGZ |
Smerigliatrice Ø 230 mm G23STWAZ.

KIT



154⁰⁰ +IVA

KG1223SW

Smerigliatrice Ø 115 G12SR4YGZ |
Smerigliatrice Ø 230 mm G23SW2WAZ.

KIT



174⁰⁰ +IVA

SPECIALE EDILIZIA!

SCALPELLATORE + SMERIGLIATRICE

230V

KIT

Combo pack KCIT2FI3B4

Scalpellatore H25PV

Potenza 550 W | Energia per colpo 2,2 J

Smerigliatrice G13SW2

Potenza 1.200 W | disco Ø 125 mm |



499⁰⁰ +IVA

TASSELLATORE + SMERIGLIATRICE

230V

KIT

Combo pack KCIT2FI3C9

830 W - 2,9 Joule - 3 modalità

Tassellatore in valigetta DH26PC2

Potenza 830 W | Foratura calcestruzzo Ø 26 mm | Velocità 0 - 1.100 |

Percussioni 0 - 4.300 n°/mn | Energia per colpo 2,9 Joule | Peso 2,8 kg.

Smerigliatrice G13SW2

Potenza 1.200 W | disco Ø 125 mm |

Frizione di sicurezza

3 modalità di lavoro

2,9 Joule



299⁰⁰ +IVA

Quali sono i vantaggi di un Martello Brushless?

HiKOKI è la prima azienda al mondo ad aver utilizzato la tecnologia Brushless (ovvero senza spazzole) sui martelli a filo.

ASSISTENZA MINIMA!

Minori fermi macchina: non c'è più bisogno di sostituire le spazzole (carbonicini).
Maggiore durata del motore: il motore non si consuma per l'assenza di contatto con le spazzole.

PRESTAZIONI SEMPRE AL TOP!

Il motore Brushless è gestito elettronicamente. A seconda del lavoro svolto, del materiale, dello sforzo necessario, l'elettronica dosa velocità e potenza, un po' come per il "cruise control" di un'auto. Per esempio, utilizzando prolunghe, l'elettronica garantisce le prestazioni nonostante le cadute di tensione. Oppure, utilizzando il generatore, l'elettronica ottimizza velocità e potenza di lavoro.

QUALITÀ E AFFIDABILITÀ GARANTITE 5 ANNI!

Il motore Brushless, a parità di potenza, è più leggero del tradizionale motore a spazzole. Così il corpo motore è stato realizzato in lega di alluminio pressofuso AHB (Alluminum Housing Body), anziché in resina plastica come i martelli tradizionali. Il risultato? A parità di peso e potenza un martello indistruttibile.



93 mm / Motore Brushless

124 mm / motore a spazzole 400gr più pesante



Lunga vita di servizio.
Minore manutenzione.



Compatto e molto più leggero.



Mantiene le prestazioni su cadute di tensione.



Compatibile con generatori.

BRUSHLESS

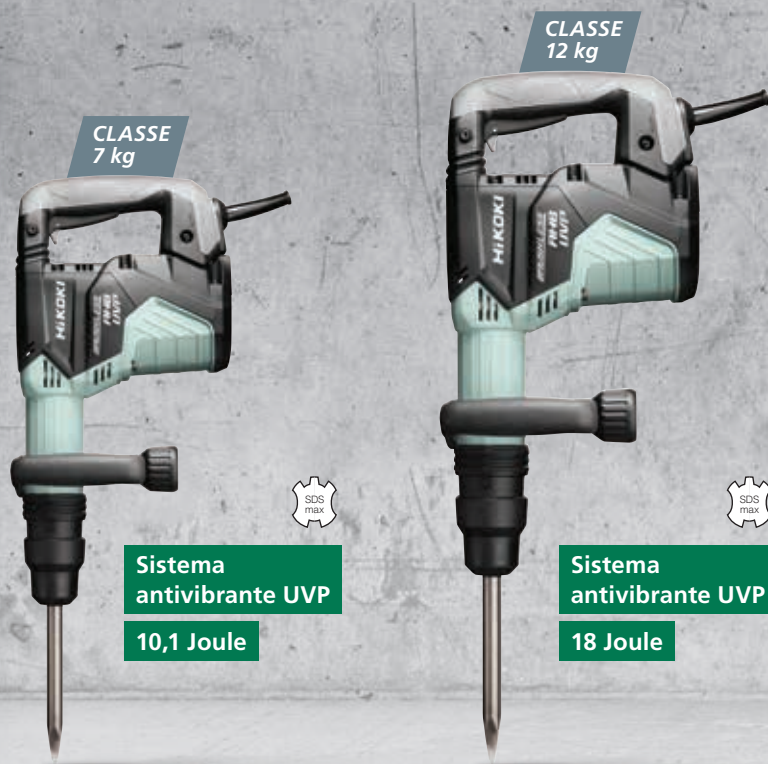

CLASSE
7 kg

CLASSE
12 kg



Sistema
antivibrante UVP

10,1 Joule



Sistema
antivibrante UVP

18 Joule

Demolitore H45MEY

1.150 W - 10,1 Joule

Potenza 1.150 W | Percussioni
1.430 - 2.850 n°/min | 4 modalità |
Energia per colpo 10,1 Joule |
Vibrazioni 8 m/s |
Frizione di sicurezza | Peso 7,3 kg.
Codice: H45MEYWTZ

BRUSHLESS
UVP
FHB

669⁰⁰ ■+IVA

Demolitore H60MEY

1.500 W - 18 Joule

Potenza 1.500 W | Percussioni
1.430 - 2.850 n°/min | 4 modalità |
Energia per colpo 10,1 Joule |
Vibrazioni 8 m/s |
Frizione di sicurezza | Peso 12,2 kg.
Codice: H60MEYWTZ

BRUSHLESS
UVP
FHB

880⁰⁰ ■+IVA

VESTI I COLORI AC BRUSHLESS!

Acquista un demolitore
H45MEY - H60MEY
con motore AC Brushless.

IN OMAGGIO
IL GILET HIKOKI





CLASSE
7 kg



Sistema
antivibrante UVP

8,7 Joule



CLASSE
9 kg



NEW

Sistema
antivibrante UVP

12,2 Joule



CLASSE
12 kg



Sistema
antivibrante UVP

18,8 Joule

Martello combinato DH40MEY

1.150 W - 8,7 Joule

Potenza 1.150 W | Foratura Ø 40 mm |
Velocità 250 - 500 giri/min | Percussioni
1.430 - 2.850 n°/min | 4 modalità |
Energia per colpo 8,7 Joule |
Vibrazioni 8 m/s |
Frizione di sicurezza | Peso 7,5 kg.
Codice: DH40MEYWSZ

BRUSHLESS
UVP
FHB

648⁰⁰ ■+IVA

Martello combinato DH45MEY

1.500 W - 12,2 Joule

Potenza 1.500 W | Foratura Ø 45 mm |
Velocità 120 - 310 giri/min | Percussioni
1.200 - 2.950 n°/min | 4 modalità |
Energia per colpo 12,2 Joule |
Vibrazioni 8,8 m/s |
Frizione di sicurezza | Peso 9,5 kg.
Codice: DH45MEYWSZ

BRUSHLESS
UVP
FHB

836⁰⁰ ■+IVA

Martello combinato DH52MEY

1.500 W - 18,8 Joule

Potenza 1.500 W | Foratura Ø 52 mm |
Velocità 110 - 280 giri/min | Percussioni
1.000 - 2.400 n°/min | 4 modalità |
Energia per colpo 18,8 Joule |
Vibrazioni 9,8 m/s |
Frizione di sicurezza | Peso 11,5 kg.
Codice: DH52MEYWSZ

BRUSHLESS
UVP
FHB

1067⁰⁰ ■+IVA

VESTI I COLORI AC BRUSHLESS!

Acquista un martello combinato
DH40MEY - DH45MEY - DH52MEY
con motore AC Brushless.

IN OMAGGIO
IL PIUMINO HIKOKI



Taglie: M - L - XL - XXL

HJKM - HJKL - HJXXL - HJXXXL

HIKOKI Driven by Technology. 37

PROMO

Tassellatore DH36DPEWRZ con estrattore polveri e 2 batterie MV.

Dotazioni: 2 batterie BSL36A18X,
caricabatteria UC18YSL3,
estrattore polveri, valigetta stackable

Tassellatore DH36DPE 36 V - Ø 28 mm - 3 modalità

Potenza 830 W | Foratura calcestruzzo Ø 28 mm |
Velocità 0 - 700 / 950 giri/min | Percussioni
0 - 3.170 / 4.300 n°/mm | Energia per colpo 3,2 Joule |
Peso 3,6 kg con batteria BSL36A18X.
Codice: DH36DPEWRZ

BRUSHLESS RFC UVP



Estrattore polveri
Ø 4 - 20 mm e L. 50 - 165 mm
Filtro HEPA
Codice: 376971

649⁰⁰ +IVA

PROMO VALIDA FINO ESAURIMENTO SCORTE

Punte 4T con aspirazione



Le più longeve della categoria assicurano un foro pulito senza detriti, ideali per l'utilizzo di tasselli chimici, resine epossidiche e resine tecniche.



Caratteristiche	Codice	Prezzo (€ +IVA)
Punte SDS-max 4T con aspirazione		
Punta SDS-max 4T aspiraz. Ø 16 mm x 600 mm	783411	€ 230,00
Punta SDS-max 4T aspiraz. Ø 18 mm x 600 mm	783412	€ 240,00
Punta SDS-max 4T aspiraz. Ø 20 mm x 600 mm	783413	€ 249,00
Punta SDS-max 4T aspiraz. Ø 22 mm x 600 mm	783414	€ 253,00
Punta SDS-max 4T aspiraz. Ø 24 mm x 600 mm	783415	€ 269,00
Punta SDS-max 4T aspiraz. Ø 25 mm x 600 mm	783416	€ 261,00
Punta SDS-max 4T aspiraz. Ø 28 mm x 600 mm	783417	€ 311,00
Punta SDS-max 4T aspiraz. Ø 28 mm x 900 mm	783418	€ 433,00
Punta SDS-max 4T aspiraz. Ø 30 mm x 600 mm	783419	€ 314,00
Punta SDS-max 4T aspiraz. Ø 30 mm x 900 mm	783420	€ 450,00
Punta SDS-max 4T aspiraz. Ø 32 mm x 600 mm	783421	€ 326,00
Punta SDS-max 4T aspiraz. Ø 35 mm x 600 mm	783423	€ 337,00
Punta SDS-max 4T aspiraz. Ø 35 mm x 900 mm	783424	€ 485,00

Caratteristiche	Codice	Prezzo (€ +IVA)
Punte SDS-plus 4T con aspirazione		
Punta SDS-plus 4T aspiraz. Ø 12 mm x 325 mm	783401	€ 98,00
Punta SDS-plus 4T aspiraz. Ø 14 mm x 360 mm	783402	€ 104,00
Punta SDS-plus 4T aspiraz. Ø 16 mm x 360 mm	783403	€ 110,00
Punta SDS-plus 4T aspiraz. Ø 18 mm x 360 mm	783404	€ 132,00

Foretti per tagliare tondini di ferro



Utilizzare con la modalità solo rotazione (no percussione).

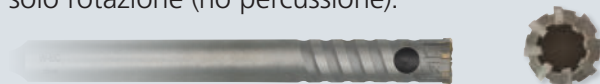

Caratteristiche	Codice	Prezzo (€ +IVA)
Foretto Ø 10 mm x 300 mm	HKA10300FT4	€ 44,00
Foretto Ø 12 mm x 300 mm	HKA12300FT4	€ 48,00
Foretto Ø 14 mm x 300 mm	HKA14300FT4	€ 52,00
Foretto Ø 16 mm x 300 mm	HKA16300FT4	€ 60,00
Foretto Ø 20 mm x 300 mm	HKA20300FT4	€ 68,00
Foretto Ø 22 mm x 300 mm	HKA22300FT4	€ 77,00
Foretto Ø 26 mm x 300 mm	HKA26300FT4	€ 83,00
Foretto Ø 28 mm x 300 mm	HKA28300FT4	€ 91,00
Foretto Ø 32 mm x 300 mm	HKA32300FT4	€ 102,00
Foretto Ø 36 mm x 300 mm	HKA36300FT4	€ 109,00
Foretto Ø 38 mm x 300 mm	HKA38300FT4	€ 115,00

1

Utilizza la punta HIKOKI SDS-plus 2T per forare il calcestruzzo.

2

Apri un varco utilizzando il foretto per tagliare il tondino di ferro.
*Con modalità solo rotazione. (no percussione)

3

Una volta tagliato il tondino continua la foratura con la punta.

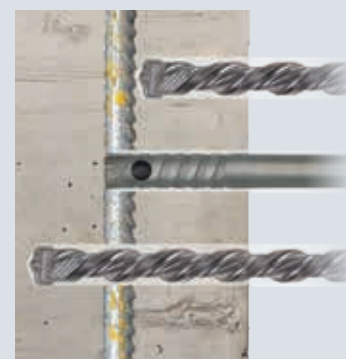

Accessori per avvitatori ad impulsi attacco 1/4 esagonale.

Punte per legno

Caratteristiche	Codice	Prezzo (€ +IVA)
Ø 3 x 82 mm	HFA620030	€ 1,20
Ø 4 x 96 mm	HFA620040	€ 1,30
Ø 5 x 106 mm	HFA620050	€ 1,60
Ø 6 x 113 mm	HFA620060	€ 2,00
Ø 7 x 129 mm	HFA620070	€ 2,20
Ø 8 x 117 mm	HFA620080	€ 2,50
Ø 9 x 125 mm	HFA620090	€ 2,70
Ø 10 x 133 mm	HFA620100	€ 3,00
Ø 11 x 142 mm	HFA620110	€ 4,00
Ø 12 x 151 mm	HFA620120	€ 4,30

Punte per muratura

Caratteristiche	Codice	Prezzo (€ +IVA)
Ø 3 x 81 mm	HFA200300	€ 1,10
Ø 4 x 96 mm	HFA200400	€ 1,30
Ø 5 x 105 mm	HFA200500	€ 1,50
Ø 6 x 140 mm	HFA200600	€ 2,00
Ø 7 x 140 mm	HFA200700	€ 2,20
Ø 8 x 120 mm	HFA200800	€ 2,50
Ø 9 x 120 mm	HFA200900	€ 2,80
Ø 10 x 120 mm	HFA201000	€ 3,10
Ø 12 x 150 mm	HFA201012	€ 3,60
Ø 13 x 150 mm	HFA201013	€ 4,30
Ø 14 x 150 mm	HFA201014	€ 4,60

Punte per metallo HSS-G

Caratteristiche	Codice	Prezzo (€ +IVA)
Ø 2 x 70 mm	HKA050200	€ 0,90
Ø 2,5 x 79 mm	HKA050250	€ 1,20
Ø 3 x 82 mm	HKA050300	€ 1,50
Ø 3,5 x 92 mm	HKA050350	€ 1,70
Ø 4 x 96 mm	HKA050400	€ 2,20
Ø 4,5 x 101 mm	HKA050450	€ 2,70
Ø 5 x 106 mm	HKA050500	€ 3,10
Ø 5,5 x 112 mm	HKA050550	€ 3,60
Ø 6 x 113 mm	HKA050600	€ 4,10
Ø 6,5 x 123 mm	HKA050650	€ 4,50
Ø 7 x 129 mm	HKA050700	€ 5,50
Ø 8 x 117 mm	HKA050800	€ 7,10
Ø 9 x 125 mm	HKA050900	€ 8,90
Ø 10 x 133 mm	HKA051000	€ 11,60
Ø 12 x 151 mm	HKA051200	€ 14,80

Rinvio angolare

Rinvio angolare a 360° con impugnatura e attacco 1/4" esagonale
Codice: 40018011



56⁸⁰
+IVA

Seghe a tazza Multimateriale

Seghe a tazza bimetalliche HSS con denti in metallo duro, ideali per legno, plastica, cartongesso, piastrelle, calcestruzzo aerato.

Ø	Codice	Prezzo (€ +IVA)
Ø 19	754202	€ 16,70
Ø 20	754203	€ 16,70
Ø 22	754204	€ 18,90
Ø 25	754205	€ 18,90
Ø 29	754207	€ 18,90
Ø 32	754208	€ 18,90
Ø 35	754209	€ 21,10
Ø 38	754210	€ 21,10
Ø 44	754212	€ 24,50
Ø 51	754214	€ 24,50
Ø 54	754215	€ 27,80
Ø 57	754216	€ 27,80
Ø 60	754217	€ 30,10
Ø 65	754220	€ 31,10
Ø 76	754225	€ 36,70
Ø 82	754228	€ 38,90

Kit per idraulici

7 seghe a tazza multimateriale
Ø 19 - 22 - 29 - 38 - 44 - 51 - 57 mm
2 alberi completi di punta pilota
Codice: 754251 - **128.00 +IVA**

Kit per elettricisti

9 seghe a tazza multimateriale
Ø 19 - 22 - 29 - 35 - 38 -
44 - 51 - 65 - 76 mm
2 alberi completi di punta pilota
Codice: 754252 - **184.00 +IVA**

Kit per installatori

14 seghe a tazza multimateriale
Ø 19 - 20 - 22 - 25 - 29 - 35 - 38 -
44 - 51 - 54 - 60 - 65 - 76 - 82 mm
2 alberi completi di punta pilota
Codice: 754255 - **294.00 +IVA**

Seghe a tazza HiRED **HiRED**

Seghe a tazza bimetalliche HSS al cobalto 8% ideali per legno, plastica, cartongesso, acciaio, inox, alluminio, rame.

Ø	Codice	Prezzo (€ +IVA)
Ø 19	HKA019008	€ 8,90
Ø 20	HKA020008	€ 9,20
Ø 22	HKA022008	€ 10,20
Ø 25	HKA025008	€ 11,40
Ø 29	HKA029008	€ 12,80
Ø 32	HKA032008	€ 13,50
Ø 35	HKA035008	€ 15,10
Ø 38	HKA038008	€ 16,20
Ø 44	HKA044008	€ 18,30
Ø 51	HKA051008	€ 21,20
Ø 57	HKA057008	€ 23,50
Ø 60	HKA060008	€ 24,60
Ø 64	HKA064008	€ 26,00
Ø 68	HKA068008	€ 27,80
Ø 83	HKA083008	€ 33,30
Ø 102	HKA102008	€ 42,10

Kit per idraulici

6 seghe a tazza bim. Co 8%
Ø 19 - 22 - 29 - 38 - 44 - 57 mm
2 alberi completi di punta pilota
(752181 - 752187) 1 adattatore
Codice: HKAP019057 - **124.00 +IVA**

Kit per elettricisti

6 seghe a tazza bim. Co 8%
Ø 22 - 30 - 35 - 44 - 51 - 64 mm
2 alberi completi di punta pilota
(752181 - 752187) 1 adattatore
Codice: HKAE022064 - **131.00 +IVA**

Kit per installatori

9 seghe a tazza bim. Co 8%
Ø 19 - 22 - 29 - 35 - 38 -
44 - 51 - 57 - 64 mm
2 alberi completi di punta pilota
(752181 - 752187) 1 punta di centraggio
1 adattatore
Codice: HKA1019064 - **176.00 +IVA**



IN OMAGGIO
COLTELLO RIPIEGHEVOLE
con ogni kit seghe a tazza



DISCHI PER MATTONI E MATERIALI ABRASIVI

PREMIUM



Modello codice	Caratteristiche	Promo (€ +IVA)
CAM1153000	Ø 115 x 22.23 mm	€ 45,00
CAM1253000	Ø 125 x 22.23 mm	€ 49,00
CAM1509000	Ø 150 x 22.23 mm	€ 59,00
CAM1803000	Ø 180 x 22.23 mm	€ 69,00
CAM2303000	Ø 230 x 22.23 mm	€ 87,00

CLASSIC



Modello codice	Caratteristiche	Promo (€ +IVA)
CAC1153000	Ø 115 x 22.23 mm	€ 27,00
CAC1253000	Ø 125 x 22.23 mm	€ 33,00
CAC1509000	Ø 150 x 22.23 mm	€ 42,00
CAC2303000	Ø 230 x 22.23 mm	€ 72,00

DISCO PER METALLO

CLASSIC

Specifico per tagliare acciaio, acciaio inox, alluminio e tondini per armature.



Modello codice	Ø mm	Promo (€ +IVA)
CGMC1253000	Ø 125 x 22.23	€ 22,00
CGMC2303000	Ø 230 x 22.23	€ 59,00

DISCHI UNIVERSALI

PREMIUM



Modello codice	Caratteristiche	Promo (€ +IVA)
CEB11530TT	Ø 115 x 22.23 mm	€ 47,00
CEB12530TT	Ø 125 x 22.23 mm	€ 52,00
CEB15090TT	Ø 150 x 22.23 mm	€ 73,00
CEB18030TT	Ø 180 x 22.23 mm	€ 86,00
CEB23030TT	Ø 230 x 22.23 mm	€ 103,00

CLASSIC



Modello codice	Caratteristiche	Promo (€ +IVA)
CEE1153010	Ø 115 x 22.23 mm	€ 35,00
CEE1253010	Ø 125 x 22.23 mm	€ 38,00
CEE1509010	Ø 150 x 22.23 mm	€ 42,00
CEE1803010	Ø 180 x 22.23 mm	€ 52,00
CEE2303010	Ø 230 x 22.23 mm	€ 62,00

STARTER



Modello codice	Caratteristiche	Promo (€ +IVA)
CDZSC11530	Ø 115 x 22.23 mm	€ 32,00
CDZSC12530	Ø 125 x 22.23 mm	€ 35,00
CDZSC15090	Ø 150 x 22.23 mm	€ 45,00
CDZSC18030	Ø 180 x 22.23 mm	€ 55,00
CDZSC23030	Ø 230 x 22.23 mm	€ 69,00

DISCHI PER CEMENTO E PIETRE DURE

PREMIUM

Disco a settori



Modello codice	Caratteristiche	Promo (€ +IVA)
CSM1153000	Ø 115 x 22.23 mm	€ 68,00
CSM1253000	Ø 125 x 22.23 mm	€ 75,00
CSM1509000	Ø 150 x 22.23 mm	€ 98,00
CSM1803000	Ø 180 x 22.23 mm	€ 114,00
CSM2303000	Ø 230 x 22.23 mm	€ 150,00

CLASSIC

Disco a settori



Modello codice	Caratteristiche	Promo (€ +IVA)
CSC1153000	Ø 115 x 22.23 mm	€ 29,00
CSC1253000	Ø 125 x 22.23 mm	€ 37,00
CSC1509000	Ø 150 x 22.23 mm	€ 44,00
CSC2303000	Ø 230 x 22.23 mm	€ 75,00

CLASSIC

Disco a corona continua



Modello codice	Caratteristiche	Promo (€ +IVA)
CDTSC11530	Ø 115 x 22.23 mm	€ 41,00
CDTSC12530	Ø 125 x 22.23 mm	€ 44,00
CDTSC15090	Ø 150 x 22.23 mm	€ 68,00
CDTSC18030	Ø 180 x 22.23 mm	€ 71,00
CDTSC23030	Ø 230 x 22.23 mm	€ 79,00

DISCHI PER PIASTRELLE E PIETRE NATURALI

PREMIUM

Taglio gres porcellanato, ceramica, marmo, granito ed altre pietre naturali.



Modello codice	Caratteristiche	Promo (€ +IVA)
CDBM1153000	Ø 115 x 22.23 mm	€ 33,50
CDBM1253000	Ø 125 x 22.23 mm	€ 37,00
CDBM2303000	Ø 230 x 22.23 mm	€ 70,00

STARTER

Specifiche per il taglio di piastrelle e piastrelle dure.



Modello codice	Caratteristiche	Promo (€ +IVA)
CDBS1153000	Ø 115 x 22.23 mm	€ 30,00
CDBS1253000	Ø 125 x 22.23 mm	€ 34,00

CLASSIC

Per tagliare e levigare su pietra naturale e pietra composita.



Modello codice	Caratteristiche	Promo (€ +IVA)
CGNC125M00	Ø 125 x 22.23	€ 55,00
CGNC230M00	Ø 230 x 22.23	€ 129,00

MULTIMATERIALE

CLASSIC

Diamante elettrodepositato per tagliare qualsiasi tipo di materiale: legno, ferro, PVC, pietra, marmo e malta.



Modello codice	Ø mm	Promo (€ +IVA)
CGUC125300	Ø 125 x 22.23	€ 33,00
CGUC230300	Ø 230 x 22.23	€ 85,00

PLATORELLI DIAMANTATI PER SMERIGLIATRICI

PREMIUM

Specifico per levigare mattoni e materiali abrasivi.



Modello codice	Caratteristiche	Promo (€ +IVA)
CUBD1253A0	Ø 125 x 22.23 mm	€ 99,00
CUBD1803C0	Ø 180 x 22.23 mm	€ 137,00

PREMIUM

Specifico per rimuovere residui di colla, bitume, vernice, moquette ed altri materiali non ferrosi.



Non compatibile con GM13Y.

Modello codice	Caratteristiche	Promo (€ +IVA)
CPCD125300	Ø 125 x 22.23 mm	€ 190,00
CPCD180300	Ø 180 x 22.23 mm	€ 300,00

PREMIUM

Specifico per levigare cemento e pietra dura. Lavorazione più veloce e fine rispetto alla versione CLASSIC



Modello codice	Caratteristiche	Promo (€ +IVA)
CUDF125300	Ø 125 x 22.23 mm	€ 93,00
CUDF180300	Ø 180 x 22.23 mm	€ 125,00

CLASSIC

Specifico per levigare cemento e pietra dura.



Modello codice	Caratteristiche	Promo (€ +IVA)
CUDG125300	Ø 125 x 22.23 mm	€ 85,00
CUDG180300	Ø 180 x 22.23 mm	€ 115,00

Cuffia di levigatura ed aspirazione polveri Ø 125 mm



NEW

IN OMAGGIO
2 dischi universali
Codice: CEBD125310

x2

Codice: DPSK020000

139,00
+IVA

Cuffia di protezione ed aspirazione polveri Ø 125 mm



NEW

IN OMAGGIO
2 dischi universali
Codice: CEBD125310

x2

Codice: DPZ0200000

114,00
+IVA

Cuffia di levigatura ed aspirazione polveri Ø 180 mm



Codice: DPSK180000

212,00
+IVA

Cuffia di protezione ed aspirazione polveri Ø 180/230



Codice: DPZ230NK00

398,00
+IVA

A-1810 carotatore manuale a secco + cuffia di aspirazione in dotazione

La macchina ideale per forare su mattone, mantenendo l'ambiente pulito grazie all'aspirazione integrata.

Il carotatore A-1810 è la macchina ideale per installatori residenziali i quali trovano spesso a dover fare dei piccoli carotaggi su muratura interna (es. foro passante per installazione climatizzatore)



- A-1810**
- Potenza 1.800 W
 - Attacco macchina 5/8" x 16UNF
 - Attacco mandrino M16
 - Foratura mattone Ø 152 mm
 - Connettore per aspirazione integrato
 - Peso 4,5 kg
 - Codice: AMB1810000DT

699⁰⁰ +IVA
anzichè ~~841.00~~ +IVA

A-2011 carotatore manuale ad acqua + S-1803 stand di supporto + adattatore da 1"1/4 a M30 + corona per cemento ad acqua + perno di centraggio

La macchina ideale per forare a umido su cemento e cemento armato.



- HDN0010000**
- Perno di centraggio
 - Lunghezza 300 mm

Codice KIT: CTWET3

2619⁰⁰ +IVA



- A-2011**
- Potenza 2.000 W
 - Attacco 1/2"G + 1" 1/4
 - 3 Velocità 450 - 1.050 - 2.000 giri/min
 - Foratura calcestruzzo Ø 160 mm
 - Peso 6,7 kg
 - Codice: AMB2011001



- ES00510000**
adattatore da 1"1/4 a M30



MASTER- Ø 126 x 300 mm

EM12630050



- S-1803X**
- Foratura a 90°: 201 mm
 - Foratura a 45°: 121 mm
 - Codice: ASB1803X00

A-2225 carotatore a secco con micro-percussione + 4 corone per cemento DRY BETON + perno di centraggio

La macchina ideale per forare a secco su cemento e cemento armato.

- A-2225**
- Potenza 2.200 W
 - Attacco 1" 1/4
 - Foratura calcestruzzo Ø 162 mm
 - Connettore per aspirazione integrato
 - Peso 5,6 kg
 - Codice: AMB2225000

Codice KIT: CTBETON2

2399⁰⁰ +IVA



- BCHCC11000**
- Perno di centraggio
 - Lunghezza 300 / 420 mm

x4 Ø 68 Ø 82 Ø 102 Ø 127 mm
lunghezza 300 mm

ED06830020 - ED08230020 - ED10230020 - ED12730020

Kit foretti diamantati a secco

Foretti per smerigliatrici con cera auto-refrigerante per tagliare a secco piastrelle, ceramiche, gres porcellanato, klinker, pietre naturali, materiali refrattari e da costruzione.

- Diametri dei foretti
Ø 6-8-10-12-20-27-35 mm
- Attacco M14

Codice: EHSSET04NF

323.00 +IVA

- Diametri dei foretti
Ø 20-27-35-55-72 mm
- Attacco M14

Codice: EHSSET02NF

342.00 +IVA



IN OMAGGIO 2 confezioni di cera refrigerante

Con l'acquisto di ogni kit foretti

20 ml



Codice: ETC20ML00

Guida di centraggio
da Ø 5 a Ø 12 mm



Codice: BCH0410000

35.00 +IVA

SET CORONE PER CEMENTO PER CAROTAGGIO AD UMIDO

- Diametri corone
Ø 31-51-81-131 mm
- Lunghezza 400 mm
- Attacco M30

MASTER+



Codice: EMSET010NL

1351.00 +IVA

SET CORONE PER CEMENTO PER CAROTAGGIO A SECCO

- Diametri corone
Ø 52-82-112-132 mm
- Lunghezza 300 mm
- Attacco 1" 1/4



Codice: EDSET04000

1268.00 +IVA

SET CORONE PER MATTONE PER CAROTAGGIO A SECCO

- Diametri corone
Ø 32-52-82-112 - 132 mm
- Lunghezza 150 mm
- Attacco M16
- Adattatori:
mandrino Ø 13
SDS-plus
Prolungha 150 mm



Codice: HTESET0000

681.00 +IVA

Scopri tutta
la gamma
di corone
sul nostro
catalogo.



HiKOKI

HIGH PERFORMANCE POWER TOOLS

**HiKOKI Power Tools Italia S.p.a.
Italy**

Via Piave, 35 - 36077 Altavilla Vicentina (VI)

Tel. 0444 / 548130

info@hikoki-powertools.it

www.hikoki-powertools.it

Seguici su:



#wearehikoki

**HiKOKI
SERVICE**

Contatta i nostri specialisti:

Telefono: (+39) 0444 548156

Email: service@hikoki-powertools.it

Rivenditore autorizzato

Estensione di garanzia HiKOKI e CARAT

**3 ANNI DI
GARANZIA
ELETTROUTENSILI
E BATTERIE**

*Elettrodomestici, batterie, caricabatterie
e utensili pneumatici*

Estensione STANDARD

Registra gli acquisti sul sito ed estendi la garanzia

All'acquisto di ogni elettrodomestico HiKOKI e CARAT, di ogni batteria Multi Volt - 14,4 V - 18 V e 12 V e caricabatteria hai diritto a 3 anni di garanzia registrando l'acquisto (entro 1 mese) nell'apposita area del nostro sito web.

**5 ANNI DI
GARANZIA
MOTORE
AC BRUSHLESS**

BRUSHLESS

Motore AC Brushless GARANTITO!

In entrambi i casi, effettuata la registrazione di 3 o 4 anni di garanzia, se il prodotto è dotato di motore AC Brushless (brushless a filo) avrai diritto a 5 anni di garanzia sui componenti del motore. Compiuta questa operazione sarai iscritto all'HiKOKI Professional Team "HPT" e verrai inserito nella newsletter per rimanere sempre aggiornato.

HiKOKI Power Tools Italia S.p.a. soggetta alla direzione e al coordinamento di Koki Holdings Co., Ltd. si riserva di apportare in qualsiasi momento modifiche a prezzi, omaggi e modelli senza darne preavviso. I prezzi riportati su questo volantino sono consigliati. Offerta valida fino ad esaurimento scorte. Gli articoli in omaggio sono da considerarsi come sconto merce sul valore del prodotto a cui sono abbinati. Le immagini sono da considerarsi puramente indicative. Codice di registro RAEE IT08020000001314

Sviluppiamo tecnologie innovative in Giappone, dal 1948.