

**SMONTAGOMME**  
Smontagomme senza leva

Let the Wheels  
Speed up

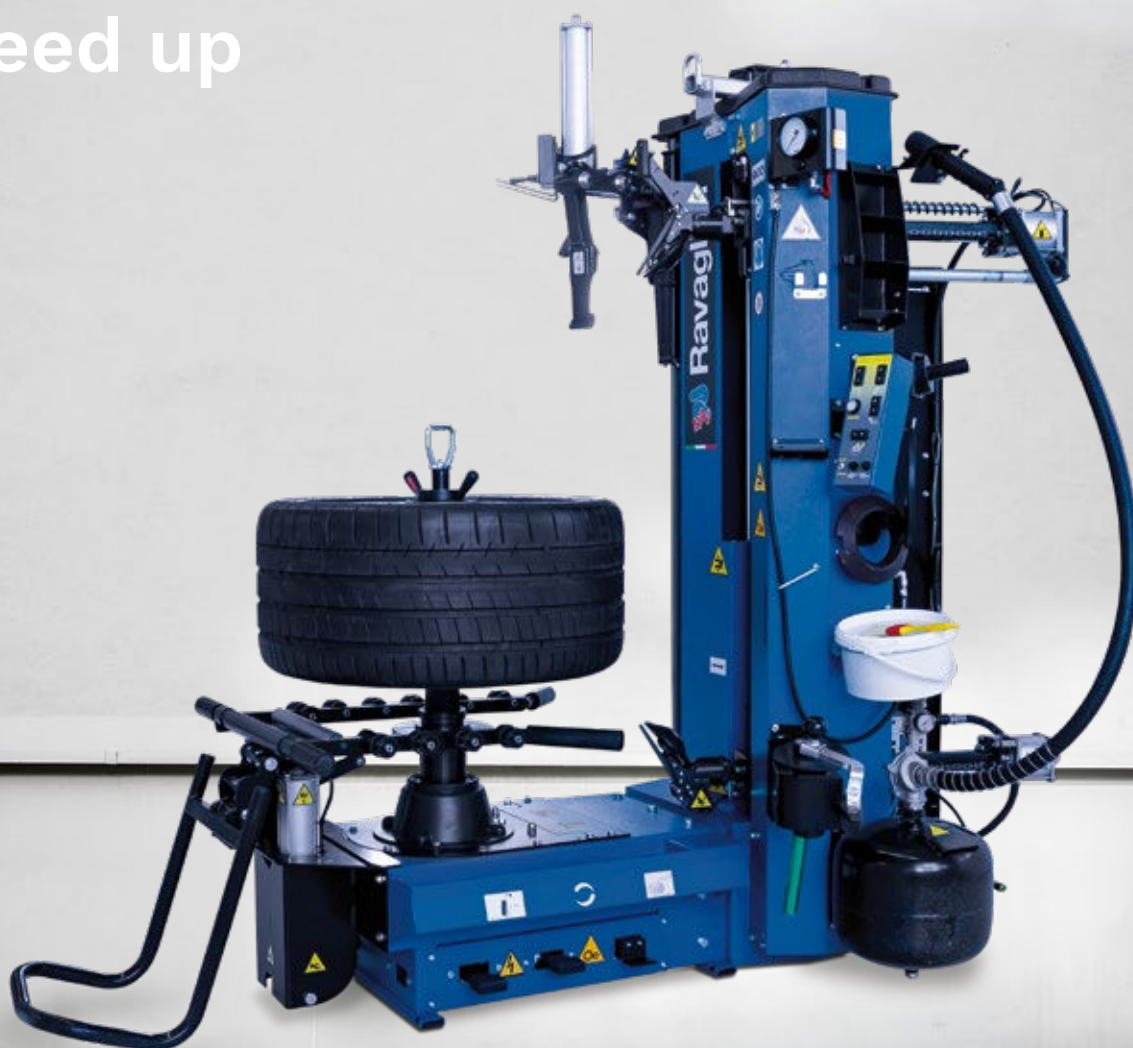

 **Ravaglioli**

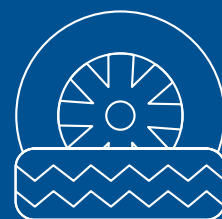

**G1250.30**

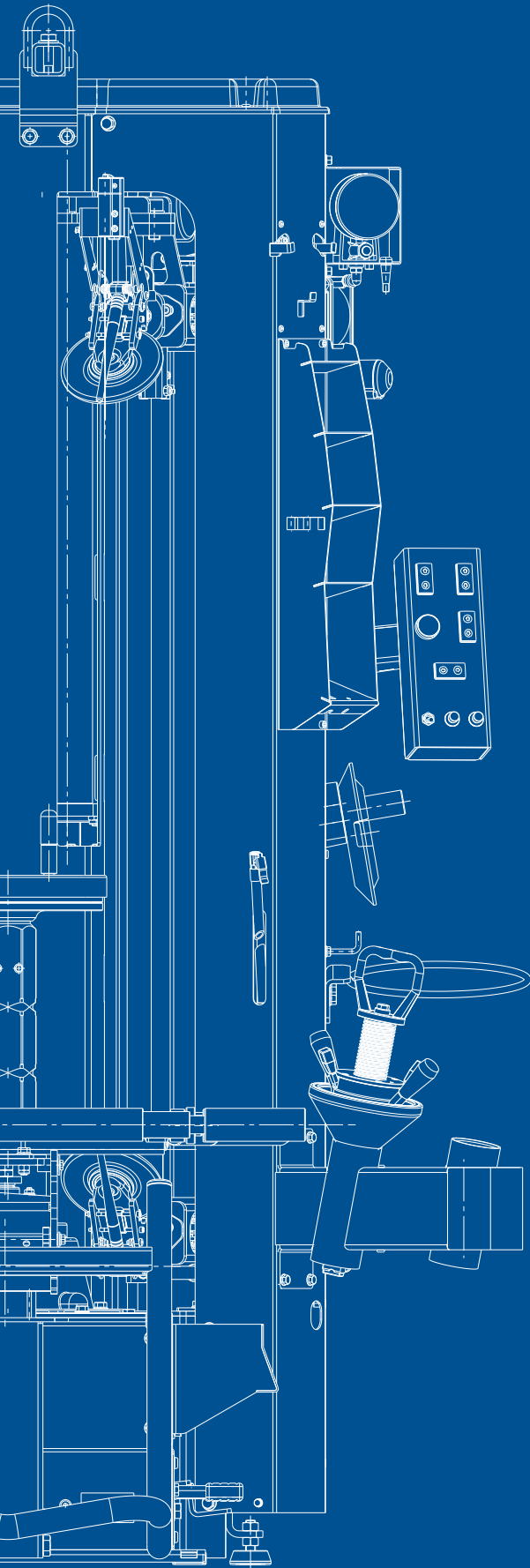

## Operazioni semplici:

un solo movimento regola il diametro e la posizione di tutti e tre i bracci operanti

## Operazioni veloci:

Memory system - funzione di auto riposizionamento dell'utensile a bordo cerchio

## Operazioni sicure:

stallonatura efficace e sicura a salvaguardia del fianco dello pneumatico e del sensore di pressione

Dotato di un innovativo utensile senza leva (brevettato) e di funzioni automatiche avanzate, consente di lavorare con rapidità, precisione e senza alcuno sforzo anche su pneumatici con **profilo ultra-ribassato e Run-Flat**. La configurazione è già completa di tutti i principali accessori, rendendolo particolarmente adatto a **gommisti e concessionarie**.

## SMONTAGOMME

Smontagomme senza leva



Fornito di braccio premitallone pneumatico rotante.

Utensile di montaggio in materiale antigraffio per lavorare vicino al bordo dei cerchi senza danneggiarli (zero stress effect).

Dispositivo di bloccaggio rapido dei cerchi.

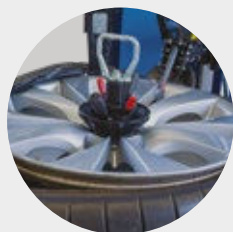

Completo di sollevatore ruote pneumatico.



Certificato WDK.



Spazio libero nella parte posteriore per una migliore manovrabilità e libertà di movimento intorno alla macchina.



Motore con inverter. Consente all'operatore di controllare la velocità variabile della ruota (0 - 15 giri/min).

Vani portaoggetti per riporre accessori, valvole e utensili.



I comandi sono raccolti in un'unica console studiata per il massimo comfort di lavoro.

Gonfiaggio con azionamento a pedale, manometro e valvola di gonfiaggio rapido.

Dispositivo di gonfiaggio TOP brevettato per un gonfiaggio potente e sicuro. (Solamente per versione G1250.30PLUSIT)



Puntatore laser che indica il corretto posizionamento degli utensili.



Sensore con attivazione automatica della funzione di avanzamento dei dischi per una stallonatura precisa e senza rischi per gli pneumatici.

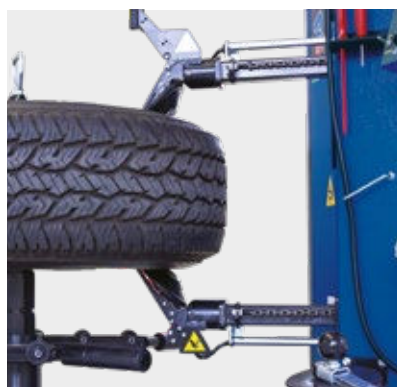

Sistema di stallonatura a doppio disco. Lo pneumatico viene stallonato in modo rapido e sicuro da due dischi opposti sincronizzati.



Attuatore elettromeccanico che controlla, tramite un sistema di sincronizzazione a catena, il movimento contemporaneo di tutti e tre i bracci operanti.

# Dati tecnici

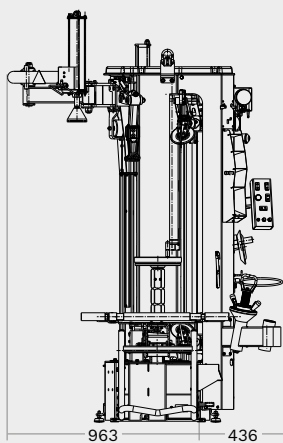



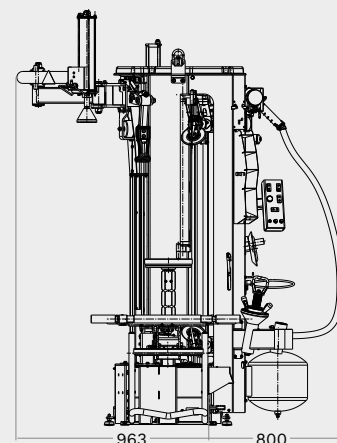
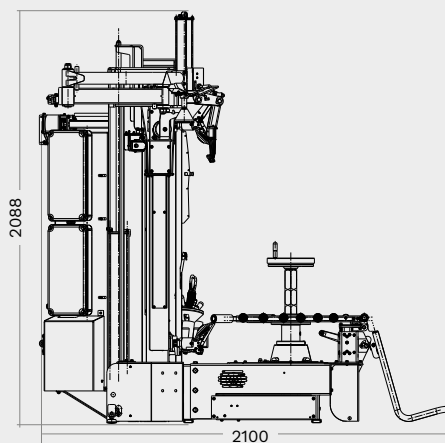









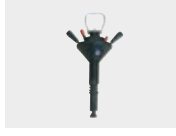





G1250.30PLUS

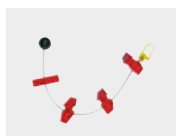

G1250.30PLUSIT

	G1250.30PLUS	G1250.30PLUSIT
Capacità min. di bloccaggio	10"	10"
Capacità max. di bloccaggio	30"	30"
Larghezza max. cerchioni-	15"	15"
Diametro max. ruota	1194 mm	1194 mm
Movimento stallatura automatica	Sì	Sì
Forza assiale max. di stallatura	12 kN	12 kN
Velocità di rotazione autocentrante	0 / 15 giri/min	0 / 15 giri/min
Motore inverter	1.5 kW	1.5 kW
Potenza motore autocentrante	0.75 kW	0.75 kW
Collegamento elettrico	230 V   50 - 60 Hz	230 V   50 - 60 Hz
Fasi	1	1
Pressione d'esercizio min.	8 bar	8 bar
Pressione d'esercizio max.	10 bar	10 bar
Larghezza	1400 mm	1760 mm
Profondità	2100 mm	2100 mm
Altezza	2090 mm	2090 mm
Peso	460 kg	470 kg

# Accessori

		<b>G1250.30PLUS G1250.30PLUSIT</b>	<b>G1250.30PLUS G1250.30PLUSIT</b>
	Premitallone pneumatico	<b>S</b>	
	<b>G1000A81K</b> Set protezioni in gomma per ruote rovesce		<b>O</b>
	<b>G1000A138</b> Dispositivo di bloccaggio rapido	<b>S</b>	
	<b>G1000A86</b> Specchio con supporto magnetico		<b>O</b>
	Sollevatore ruote pneumatico	<b>S</b>	
	<b>G800A38</b> Pennello		<b>O</b>
	<b>G1000A140</b> Premitallone con trascinatore	<b>S</b>	
	<b>G800A37</b> Pasta di montaggio		<b>O</b>
	<b>G1000A137</b> Flangia universale per ruote senza foro centrale	<b>O</b>	
	<b>G1000A101</b> Flangia LT (Light Truck)		<b>O</b>
	<b>G1000A84K</b> Set di protezioni cono di centraggio (5 pezzi)	<b>O</b>	
	<b>G1000A161</b> Flangia per cerchi CLAD		<b>O</b>
	<b>G1000A117</b> Utensile in plastica	<b>O</b>	
	<b>G1000A158</b> Flangia universale per ruote rovesce		<b>O</b>
	<b>G1000A117K</b> Set utensili in plastica (20 pezzi)	<b>O</b>	
	<b>G1000A36</b> Coda magica		<b>S</b>
	<b>G1000A70K</b> Set protezioni perno trascinatore (5 pezzi)	<b>O</b>	
	<b>G1000A100K</b> Fogli di protezione per tallone		<b>S</b>
	<b>G800A32</b> Protezione in plastica per flangia cerchione	<b>S</b>	
	<b>G1000A111</b> Dispositivo premitallone WDK		<b>S</b>

**S** Standard      **O** Opzionale



#### **RAV Italy**

Ravaglioli S.p.A.

Via Primo Maggio 3  
Pontecchio Marconi  
40037 Sasso Marconi BO

☎ +39.051.6781511  
☎ +39.051.846349  
✉ rav@ravaglioli.com

#### **RAV France**

RAV France SARL

4, Rue Longue Raie  
ZAC de la Tremblaie  
91220 Le Plessis Pâté

☎ +331.60.86.88.16  
☎ +331.60.86.82.04  
✉ rav@ravfrance.fr

#### **RAV Germany**

BlitzRotary GmbH

Hüfänger Straße 55  
78199 Bräunlingen  
Germany

☎ +49.771.9233.0  
☎ +49.771.9233.99  
✉ ravid@ravaglioli.com

#### **RAV UK**

Vehicle Service Group UK Ltd

3 Fourth Avenue,  
Bluebridge Industrial Estate  
Halstead, Essex, CO9 2SY, UK

☎ +44.1787.477711  
☎ +44.1787.477720  
✉ rav@ravaglioli.com

DRN42U(02)

I dati tecnici e le illustrazioni riportati in questo opuscolo non sono vincolanti. I nostri prodotti sono soggetti a modifiche tecniche, quindi le condizioni di consegna possono variare.

Member of VSG - Vehicle Service Group  
a  company

